

Διακόπτες και συστήματα
gallery 2024

gallery

Η **universal** λύση
για οικιακούς και
επαγγελματικούς
χώρους



:hager



JANUS 2018
DE L'INDUSTRIE

Η λύση για τη κατοικία και το κτίριο



Μία σειρά,
λιγότερα εξαρτήματα,
περισσότεροι συνδυασμοί.





Είτε πρόκειται για κατοικίες και επαγγελματικά κτίρια, γραφεία, ξενοδοχεία, σχολεία, νέες κατασκευές ή ανακαινίσεις... Μία λύση που μπορεί να καλύψει ή και να συνδυάσει τις ανάγκες του κάθε χώρου.

Μία βραβευμένη σειρά



Η σειρά gallery έχει λάβει δύο μεγάλες διακρίσεις: το βραβείο Janus de l'Industrie, και το Good Design® Award.

Το Janus de l'Industrie, που ξεκίνησε το 1953, είναι ένα από τα πιο αναγνωρισμένα βραβεία βιομηχανικού σχεδιασμού στη Γαλλία. Το Institut Français du Design επιλέγει προϊόντα και υπηρεσίες που σέβονται τους χρήστες και το περιβάλλον τους. Η σειρά gallery αναγνωρίστηκε για την αριστεία της με βάση πέντε κριτήρια: οικονομία, αισθητική, εργονομία, ηθική και συναίσθημα.

Το βραβείο Good Design®, το οποίο ιδρύθηκε το 1950 στο Σικάγο, στοχεύει στην προώθηση του σύγχρονου σχεδιασμού. Αναγνωρίζει προϊόντα και ηγέτες στον κλάδο που είναι υπεύθυνοι για το άνοιγμα νέων δρόμων καινοτομίας στους τομείς του σχεδιασμού και της κατασκευής. Το Good Design® Award είναι το παλαιότερο και πιο διάσημο πρόγραμμα βραβείων στον κόσμο για την αριστεία και την καινοτομία στο σχεδιασμό.

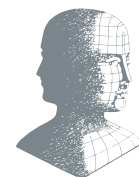

JANUS 2018
DE L'INDUSTRIE



pure



natural alu



bright inox



aluminium



titane



cord leather



moon glass



grey wood



dune



latté



pecan



steel



champagne



rosé

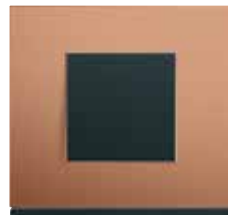

copper alu



eglantine



antique alu



bronze



oak wood

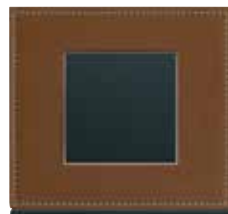

coffee leather

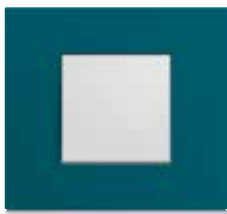

peacock

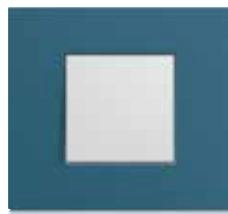

river

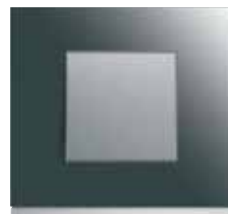

mirror glass



taupe

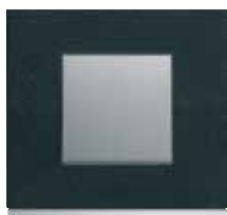

dark rock

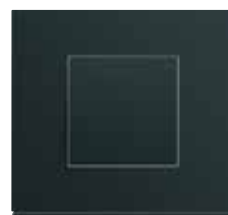

night



midnight glass

Δείτε στις σελίδες 16-19 για τον οδηγό επιλογής πλαισίων

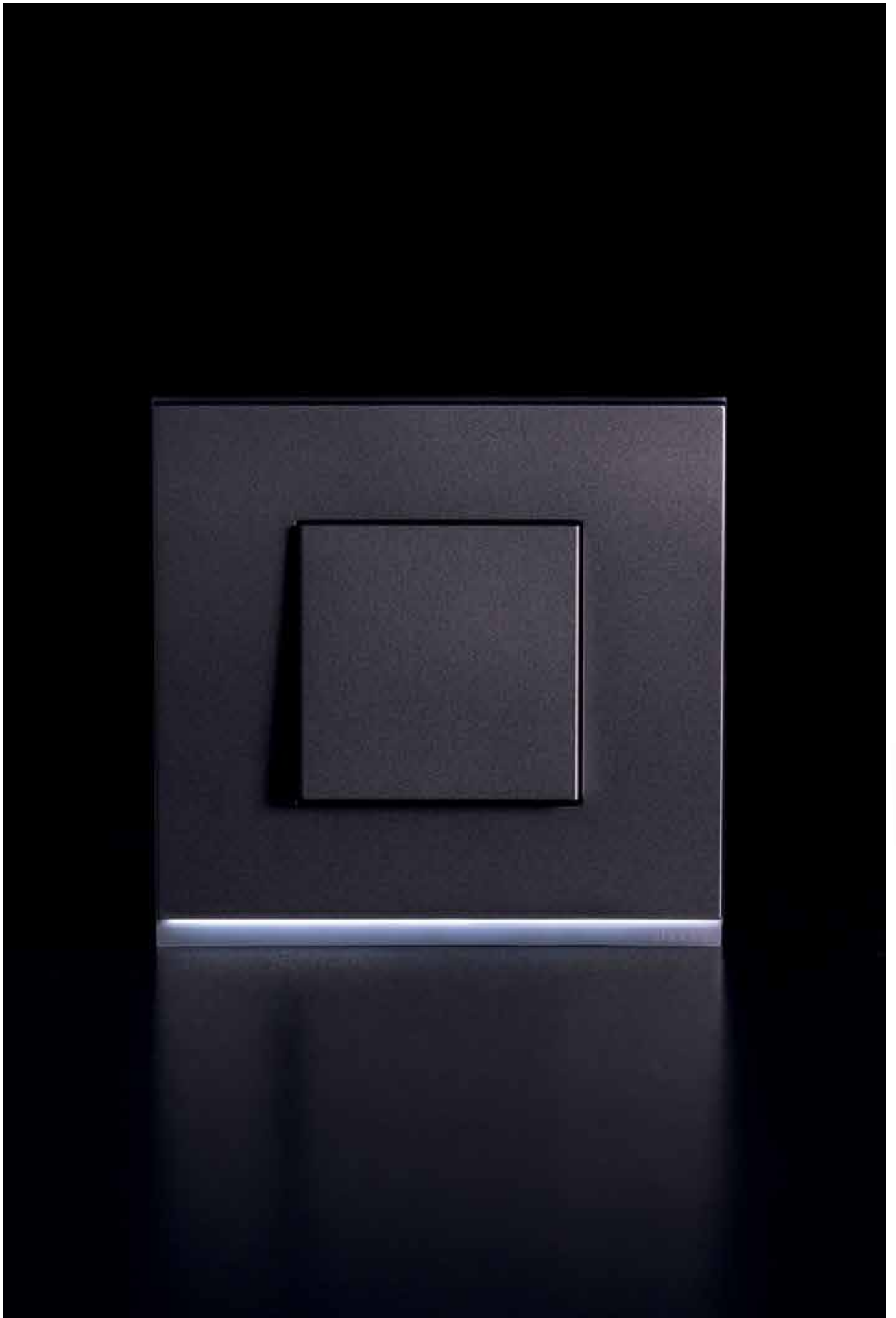

gallery

Η φωτεινή ιδέα

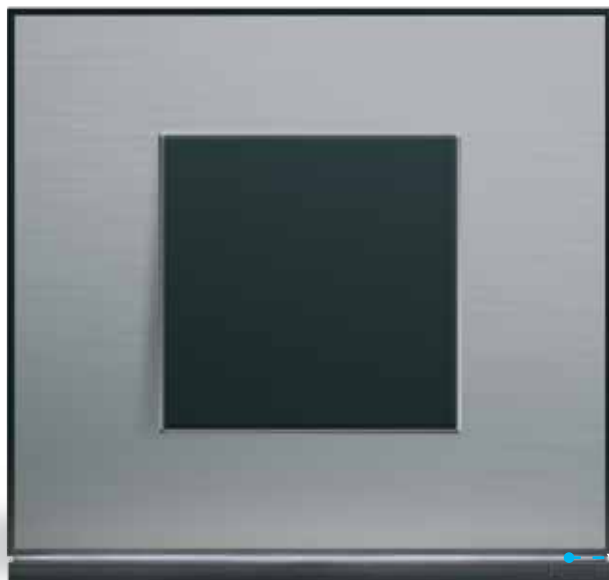

Τα πλαίσια της σειράς gallery διαθέτουν μια χαρακτηριστική λεπτή διάφανη γραμμή στο κάτω τμήμα του πλαισίου, όπου με την προαιρετική χρήση της ειδικής ενδεικτικής λυχνίας, ο φωτισμός που διαχέεται τονίζει την συνολική σχεδίαση του πλαισίου και αναδεικνύει τον χώρο.

Ευρεσιτεχνία Hager



Φωτεινή λωρίδα πλαισίων
(κωδ. WXA01x)



Σκανάρετε για
να δείτε το video



Η επιλογή είναι απλή

Τέσσερα στοιχεία για να συνδυαστούν όπως θέλετε.

Η σειρά gallery έχει σχεδιαστεί για να προσφέρει ελευθερία επιλογών και ρυθμίσεων, επιτρέποντας τη βέλτιστη χρήση όλων των κωδικών, είτε πρόκειται για οικιακούς είτε επαγγελματικούς χώρους.

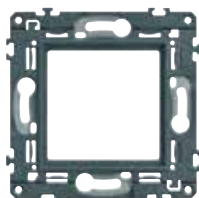

01

Βάση στήριξης

Συνδυάζοντας την σταθερότητα του μετάλλου και την ευελιξία του πλαστικού, η βάση στήριξης προσαρμόζεται εύκολα κατά την εγκατάσταση. Περισσότερες βάσεις μπορούν να συνδυαστούν για να δημιουργηθούν συνδυασμοί 2, 3 ή 4 μηχανισμών σε οριζόντια ή κάθετη διάταξη.

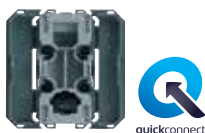

02

Μηχανισμός 45x45mm

Με τις νέες επαφές ταχείας σύνδεσης quickconnect, ένα διακριτικό κλικ σας υποδεικνύει ότι το καλώδιο έχει ασφαλίσει μέσα στην επαφή.

Ευρεσιτεχνία Hager



03

Πλακίδιο

Τέσσερις επιλογές χρωμάτων για να συνδυαστούν με τα πλαίσια.

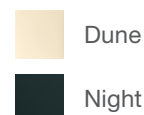
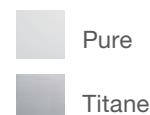

04

Πλαίσιο

27 φινιρίσματα και υλικά, 1 σχεδιασμός, 12 μεγέθη: μονά, πολλαπλά και ενιαία έως και 16 στοιχείων. Για τέλειο αποτέλεσμα, ένα σύστημα ρύθμισης πλαισίων αντισταθμίζει τις ατέλειες του τοίχου.



Εξαρτήματα

Φωτεινή λωρίδα πλαισίων

Μπορεί να προστεθεί απευθείας στην βάση στήριξης. Διατίθεται για μονά και διπλά πλαίσια οριζόντιας ή κάθετης τοποθέτησης, καθώς και για ενιαία πλαίσια 4-5 στοιχείων.

Ευρεσιτεχνία Hager



Ενδεικτική λυχνία

Πολυλειτουργική και ευέλικτη, τοποθετείται στο κέντρο του μηχανισμού και αλλάζει από ένδειξη προσανατολισμού σε ένδειξη σηματοδότησης με μια απλή περιστροφή.

Ευρεσιτεχνία Hager

Διαμόρφωση gallery βάσει τοποθέτησης

Τοποθέτηση χωνευτή ή επίτοιχη



Modular επιλογές

Τοποθέτηση σε ενιαίο πλαίσιο

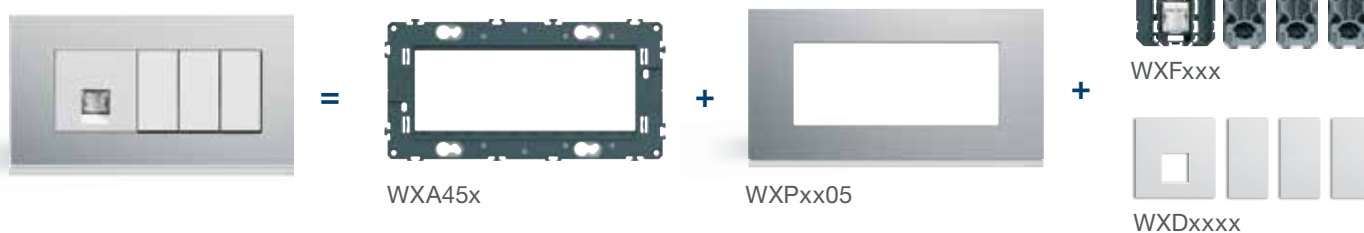

Τοποθέτηση σε πλαίσιο ιταλικού τύπου

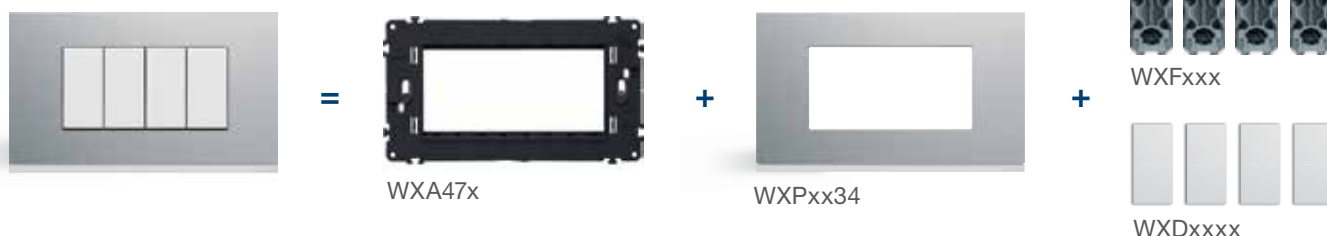

Τοποθέτηση σε κανάλια, κουτιά δαπέδου, πολύπριζα και κολώνες



Κάθε μηχανισμός με
το αντίστοιχο πλακίδιο

Διπλή ή τριπλή πρίζα σούκο πολλαπλής διασύνδεσης
σε 1 κωδικό για γρήγορη τοποθέτηση



Ευελιξία στη χρήση Ένας κωδικός για πολλές λειτουργίες



Αλέ-ρετούρ ή μπουτόν

Με τον ίδιο κωδικό WXF003, μετατρέψτε έναν διακόπτη αλέ-ρετούρ σε μπουτόν, πιέζοντας με τη μύτη ενός κατσαβιδιού την ειδική εσοχή.

Ευρεσιτεχνία Hager

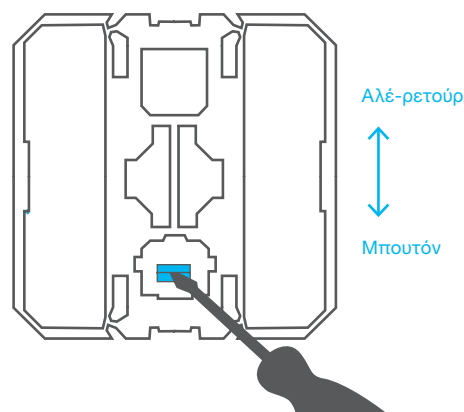

Σκανάρετε για
να δείτε το video

2 σε 1

Αφαιρέστε τα αποσπώμενα πλαϊνά τμήματα και ο μηχανισμός θα μετατραπεί σε 1 στοιχείο.

Με αυτόν τον τρόπο μπορείτε να τοποθετήσετε 2 μηχανισμούς σε πλαίσιο 2 στοιχείων, εξοικονομώντας χώρο και κόστος.

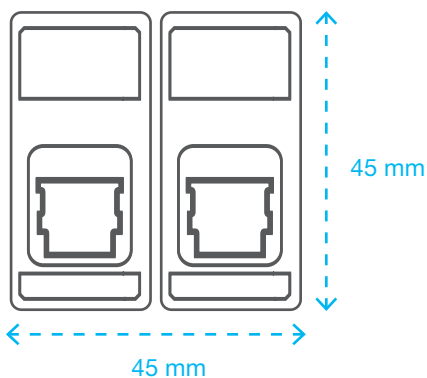
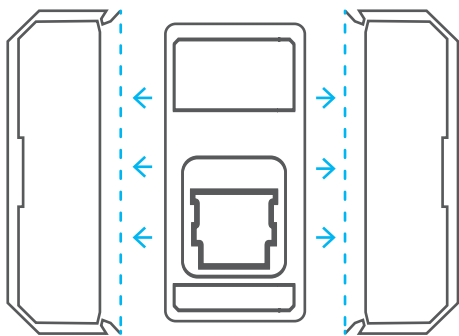

Σκανάρετε για να δείτε το video

Ενδεικτικές λυχνίες

Με μια απλή κίνηση, προσθέστε μια ενδεικτική λυχνία προσανατολισμού ή σηματοδότησης, χρησιμοποιώντας τον ίδιο κωδικό.

Ευρεσιτεχνία Hager

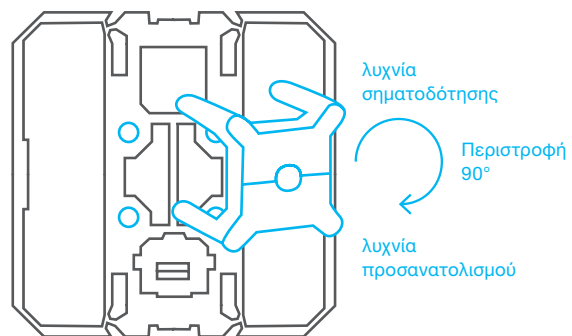

Σκανάρετε για να δείτε το video

gallery, Bluetooth

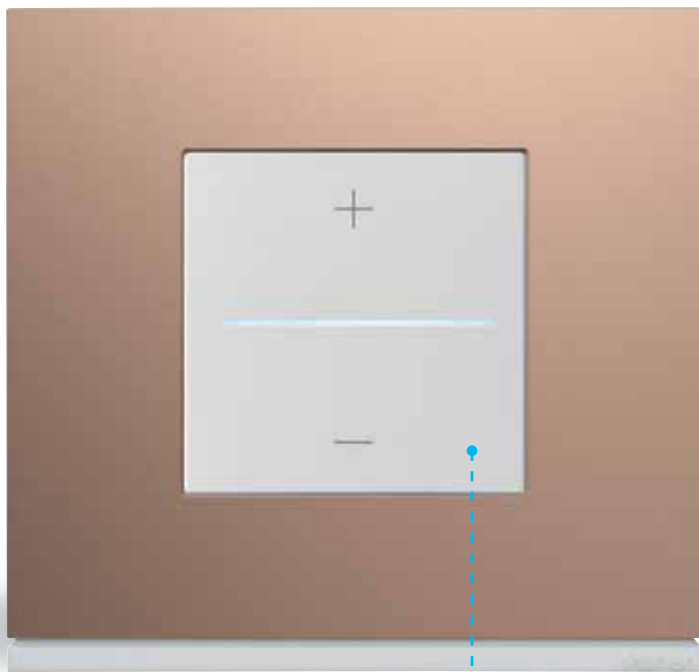

Ένας Bluetooth μηχανισμός που τοποθετείται και συνδέεται όπως ένας συμβατικός μηχανισμός.

Χωρίς κεντρική μονάδα ελέγχου ή σύνδεση σε cloud, μπορεί να τοποθετηθεί τόσο σε νέες κατασκευές, όσο και σε ανακαινίσεις, για τον έλεγχο του φωτισμού (WXF070) και των ρολών (WXF080).



Σύνδεση για όλους

Η απλούστερη σύνδεση. Με το gallery, λειτουργίες όπως ο έλεγχος φωτισμού και ρολών γίνονται από το κινητό μέσω Bluetooth. Εσείς απλώς εγκαθιστάτε τους μηχανισμούς και ο τελικός χρήστης παίρνει τον έλεγχο.



Hager Mood, η εφαρμογή για τον τελικό χρήστη

Δημιουργήστε σενάρια και ομαδικές εντολές για τον έλεγχο του φωτισμού ή των ρολών τοπικά.

Για παράδειγμα, μπορούν να δημιουργηθούν σενάρια για την προσομοίωση της παρουσίας στο σπίτι κατά την απουσία σας. Τα σενάρια αυτά μπορούν εύκολα να μοιραστούν με τα υπόλοιπα μέλη της οικογένειας, με απόλυτη ασφάλεια.



Η εφαρμογή Hager Mood είναι εντελώς δωρεάν



gallery και coniva, αναβαθμισμένη διασύνδεση

Ο συνδιασμός του gallery με τα micromodules και η διασύνδεση τους με το coniva δίνει τη δυνατότητα ελέγχου του σπιτιού στον τελικό χρήστη, ακόμα και από απόσταση. Έτσι, μπορεί να κατεβάζει τα ρολά και να ρυθμίζει τον φωτισμό για να χαλαρώσει στο σαλόνι του ή να ανάβει τα φώτα κατά την απουσία του για να δίνει την εντύπωση πως βρίσκεται στο σπίτι.

Το coniva επιτρέπει επίσης την προσθήκη διάφορων έξυπνων συσκευών, όπως το Google Home ή το Amazon Alexa, όπου ο έλεγχος ολόκληρου του σπιτιού γίνεται μέσω φωνητικών εντολών.

Σημ.: Ο χειρισμός του coniva γίνεται μέσω της ομώνυμης εφαρμογής.



Η εφαρμογή coniva
είναι εντελώς δωρεάν

gallery KNX για customised διασύνδεση

Το gallery KNX προσφέρει εξατομικευμένες έξυπνες λύσεις στις πιο απαιτητικές οικιακές και κτιριακές εφαρμογές. Σενάρια που έχουν σχεδιαστεί ακριβώς πάνω στις ανάγκες των πελατών σας, όποιες και αν είναι αυτές - για βιώσιμα και ενεργειακά αποδοτικά κτίρια. Συνδυάστε το gallery KNX με το domonea σε βίλες και εμπορικά κτίρια με απομακρυσμένη επίβλεψη και διαχείριση.



Η ιστορία πίσω από τη δημιουργία της σειράς gallery

Πώς η σχέση με τους συνεργάτες μας και η εμπειρία μας ως κατασκευαστές, είχε ως αποτέλεσμα το σχεδιασμό μιας διαχρονικής σειράς;



Οι ειδικοί μας μίλησαν με ηλεκτρολόγους εγκαταστάτες, μελετητές, αρχιτέκτονες και άλλους επαγγελματίες, στα διάφορα στάδια του σχεδιασμού και της κατασκευής για να δημιουργήσουν το ιδανικό προϊόν.

Ταυτόχρονα, το τμήμα R&D μας, το οποίο διαθέτει περισσότερες από 3.000 ενεργές ευρεσιτεχνίες, ανέπτυξε καινοτομίες αποκλειστικά για την σειρά gallery: τον διακόπτη/μπουτόν σε ένα μηχανισμό, τη φωτεινή ένδειξη προσανατολισμού ή σηματοδότησης σε ένα κωδικό, τη φωτεινή σήμανση του πλαισίου ή την σύνδεση quickconnect .

Με σχέδιο που δημιουργήθηκε στην Ιταλία, παραγωγή στη Γερμανία και με ηλεκτρονικά μέρη σχεδιασμένα στη Γαλλία, η σειρά gallery είναι το αποτέλεσμα μίας ευρωπαϊκής συνεργασίας που επωφελήθηκε της τεχνογνωσίας όλων.

Έτσι γεννήθηκε η σειρά gallery και η τέχνη της να εξελίσσεται μαζί σας.

Η σειρά gallery με εύκολη κωδικοποίηση

Κωδικοί σχεδιασμένοι
για να απομνημονεύονται εύκολα

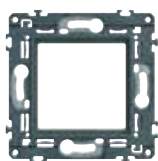

WXA

Εξαρτήματα

- Βάσεις στήριξης
- Επίτοιχα κουτιά
- Λυχνίες



WXF

Λειτουργίες

- Μηχανισμοί

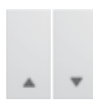

WXD

Διακοσμητικά στοιχεία

- Πλακίδια

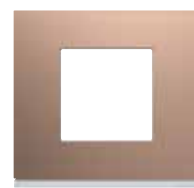

WXP

Πλαίσια

- Πλαίσια

Επιλογή σειράς

WXPxxxx



- Πλαίσια απλά: 00 - 10
- Πλαίσια με επένδυση: 20 - 30
- Πλαίσια από φυσικά υλικά: 40 - 50

Επιλογή χρώματος

WXDxxxB

WXDxxxD

WXDxxxN

WXDxxxT



Pure



Dune



Night



Titane

Επιλογή μεγέθους πλαισίου

WXPxxxx



- Μέγεθος Πολλαπλό
- 02 - μονό πλαίσιο
 - 12 - διπλό πλαίσιο
 - 13 - τριπλό πλαίσιο
 - 14 - τετραπλό πλαίσιο

- Μέγεθος Ενιαίο
- 01 - 1 στοιχείου
 - 02 - 2 στοιχείων
 - 04 - 4 στοιχείων
 - 05 - 5 στοιχείων
 - 08 - 8 στοιχείων

- Μέγεθος Ιταλικού τύπου
- 03 - 3 στοιχείων
 - 34 - 4 στοιχείων
 - 07 - 7 στοιχείων



WXP0002



WXP0012



WXP0005



WXP0007

Πολλαπλά πλαίσια

Οριζόντια τοποθέτηση

2 στοιχείων



2 x 2 στοιχείων



3 x 2 στοιχείων



4 x 2 στοιχείων



κωδικός

συσκ.

κωδικός

συσκ.

κωδικός

συσκ.

κωδικός

συσκ.

Βάσεις στήριξης μηχανισμών και λυχνίες πλαισίων

Βάση στήριξης		WXA450	10	2x WXA450	10	3x WXA450	10	4x WXA450	10
Βάσεις στήριξης με άγκιστρα		WXA450G	10	2x WXA450G	10	3x WXA450G	10	4x WXA450G	10
Φωτεινή λωρίδα 230V		WXA010	1	WXA012	1	-	-	-	-
Φωτεινή λωρίδα 12/24V		WXA011	1	-	-	-	-	-	-

Πλαίσια απλά

Pure		WXP0002	10	WXP0012	1	WXP0013	1	WXP0014	1
Dune		WXP0302	1	WXP0312	1	WXP0313	1	WXP0314	1
Titane		WXP0102	1	WXP0112	1	WXP0113	1	WXP0114	1
Night		WXP0202	1	WXP0212	1	WXP0213	1	WXP0214	1
Champagne		WXP0402	1	WXP0412	1	WXP0413	1	WXP0414	1
Rosé		WXP0502	1	WXP0512	1	WXP0513	1	WXP0514	1
Eglantine		WXP0602	1	WXP0612	1	WXP0613	1	WXP0614	1
River		WXP0702	1	WXP0712	1	WXP0713	1	WXP0714	1
Peacock		WXP0802	1	WXP0812	1	WXP0813	1	WXP0814	1
Taupe		WXP0902	1	WXP0912	1	WXP0913	1	WXP0914	1

Πλαίσια με επένδυση



Aluminium		WXP2002	1	WXP2012	1	WXP2013	1	WXP2014	1
Steel		WXP2102	1	WXP2112	1	WXP2113	1	WXP2114	1
Bronze		WXP2202	1	WXP2212	1	WXP2213	1	WXP2214	1
Pecan		WXP2402	1	WXP2412	1	WXP2413	1	WXP2414	1
Latté		WXP2502	1	WXP2512	1	WXP2513	1	WXP2514	1

Πλαίσια από φυσικά υλικά

Moon Glass		WXP4002	1	WXP4012	1	WXP4013	1	WXP4014	1
Midnight Glass		WXP4102	1	WXP4112	1	WXP4113	1	WXP4114	1
Mirror Glass		WXP5002	1	WXP5012	1	WXP5013	1	WXP5014	1
Bright Inox		WXP4202	1	WXP4212	1	WXP4213	1	WXP4214	1
Natural Alu		WXP4302	1	WXP4312	1	WXP4313	1	WXP4314	1
Antique Alu		WXP4502	1	WXP4512	1	WXP4513	1	WXP4514	1
Copper Alu		WXP4602	1	WXP4612	1	WXP4613	1	WXP4614	1
Dark Rock		WXP4402	1	WXP4412	1	WXP4413	1	WXP4414	1
Oak Wood		WXP4702	1	WXP4712	1	WXP4713	1	WXP4714	1
Grey Wood		WXP4802	1	WXP4812	1	WXP4813	1	WXP4814	1
Coffee Leather		WXP4902	1	WXP4912	1	WXP4913	1	WXP4914	1
Cord Leather		WXP5102	1	WXP5112	1	WXP5113	1	WXP5114	1

- Τα φυσικά υλικά που απαρτίζουν τη γκάμα της gallery είναι πιθανό να έχουν διαφορές στην υφή, το χρώμα και τα "νερά". Αυτά τα χαρακτηριστικά της δίνουν μια μοναδική εμφάνιση.

► Διαστάσεις πλαισίων στον τεχνικό οδηγό σελ. 32

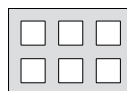
Κάθετης τοποθέτησης					
2 x 2 στοιχείων		3 x 2 στοιχείων		2 x 3 x 2 στοιχείων	
					
κωδικός	συσκ.	κωδικός	συσκ.	κωδικός	συσκ.
2x WXA450	10	3x WXA450	10	6 x WXA450	10
2x WXA450G	10	3x WXA450G	10	-	-
WXA010	1	WXA010	1	-	-
WXA011	1	WXA011	1	-	-
WXP0042	1	WXP0043	1	WXP0086	1
WXP0342	1	WXP0343	1	-	-
WXP0142	1	WXP0143	1	WXP0186	1
WXP0242	1	WXP0243	1	WXP0286	1
WXP0442	1	WXP0443	1	-	-
WXP0542	1	WXP0543	1	-	-
WXP0642	1	WXP0643	1	-	-
WXP0742	1	WXP0743	1	-	-
WXP0842	1	WXP0843	1	-	-
WXP0942	1	WXP0943	1	-	-
WXP2042	1	WXP2043	1	-	-
WXP2142	1	WXP2143	1	-	-
WXP2242	1	WXP2243	1	-	-
WXP2442	1	WXP2443	1	-	-
WXP2542	1	WXP2543	1	-	-
WXP4042	1	WXP4043	1	-	-
WXP4142	1	WXP4143	1	-	-
WXP5042	1	WXP5043	1	-	-
WXP4242	1	WXP4243	1	-	-
WXP4342	1	WXP4343	1	-	-
WXP4542	1	WXP4543	1	-	-
WXP4642	1	WXP4643	1	-	-
WXP4442	1	WXP4443	1	-	-
WXP4742	1	WXP4743	1	-	-
WXP4842	1	WXP4843	1	-	-
WXP4942	1	WXP4943	1	-	-
WXP5142	1	WXP5143	1	-	-



WXP0002



WXP0302



WXP0102



WXP0202

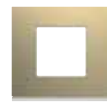

WXP0402



WXP0502



WXP0602



WXP0702



WXP0802

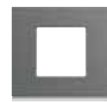

WXP0902



WXP2002



WXP2102



WXP2202



WXP2402



WXP2502



WXP4002



WXP4102

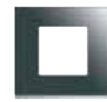

WXP5002



WXP4202



WXP4302



WXP4502



WXP4602

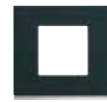

WXP4402



WXP4702







WXP4802









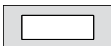
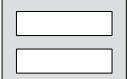

WXP4902













WXP5102

Ενιαία πλαίσια		Οριζόντιας τοποθέτησης											
		1 στοιχείου		2 στοιχείων		4 στοιχείων		5 στοιχείων		8 στοιχείων		2 x 8 στοιχείων	
													
		κωδικός	συσκ.	κωδικός	συσκ.	κωδικός	συσκ.	κωδικός	συσκ.	κωδικός	συσκ.	κωδικός	συσκ.





Βάσεις στήριξης μηχανισμών και λυχνίες πλαισίων

Βάσεις στήριξης												
	κωδικός	συσκ.	κωδικός	συσκ.	κωδικός	συσκ.	κωδικός	συσκ.	κωδικός	συσκ.	κωδικός	συσκ.
Φωτεινή λωρίδα 230V 	-	-	WX A010	1	WX A012	1	WX A012	1	-	-	-	-
Φωτεινή λωρίδα 12/24V 	-	-	WX A011	1	-	-	-	-	-	-	-	-













Πλαίσια απλά

Pure 	WX P0001	1	WX P0002	10	WX P0004	1	WX P0005	1	WX P0008	1	WX P0096	1
Dune 	-	-	WX P0302	1	WX P0304	1	WX P0305	1	WX P0308	1	-	-
Titane 	WX P0101	1	WX P0102	1	WX P0104	1	WX P0105	1	WX P0108	1	WX P0196	1
Night 	WX P0201	1	WX P0202	1	WX P0204	1	WX P0205	1	WX P0208	1	WX P0296	1
Champagne 	-	-	WX P0402	1	WX P0404	1	WX P0405	1	WX P0408	1	-	-
Rosé 	-	-	WX P0502	1	WX P0504	1	WX P0505	1	WX P0508	1	-	-
Eglantine 	-	-	WX P0602	1	WX P0604	1	WX P0605	1	WX P0608	1	-	-
River 	-	-	WX P0702	1	WX P0704	1	WX P0705	1	WX P0708	1	-	-
Peacock 	-	-	WX P0802	1	WX P0804	1	WX P0805	1	WX P0808	1	-	-
Taupe 	-	-	WX P0902	1	WX P0904	1	WX P0905	1	WX P0908	1	-	-

Πλαίσια με επένδυση



Aluminium 	-	-	WX P2002	1	WX P2004	1	WX P2005	1	WX P2008	1	-	-
Steel 	-	-	WX P2102	1	WX P2104	1	WX P2105	1	WX P2108	1	-	-
Bronze 	-	-	WX P2202	1	WX P2204	1	WX P2205	1	WX P2208	1	-	-
Pecan 	-	-	WX P2402	1	WX P2404	1	WX P2405	1	WX P2408	1	-	-
Latté 	-	-	WX P2502	1	WX P2504	1	WX P2505	1	WX P2508	1	-	-





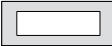

Πλαίσια από φυσικά υλικά

Moon Glass 	-	-	WX P4002	1	WX P4004	1	WX P4005	1	WX P4008	1	-	-
Midnight Glass 	-	-	WX P4102	1	WX P4104	1	WX P4105	1	WX P4108	1	-	-
Mirror Glass 	-	-	WX P5002	1	WX P5004	1	WX P5005	1	WX P5008	1	-	-
Bright Inox 	-	-	WX P4202	1	WX P4204	1	WX P4205	1	WX P4208	1	-	-
Natural Alu 	-	-	WX P4302	1	WX P4304	1	WX P4305	1	WX P4308	1	-	-
Antique Alu 	-	-	WX P4502	1	WX P4504	1	WX P4505	1	WX P4508	1	-	-
Copper Alu 	-	-	WX P4602	1	WX P4604	1	WX P4605	1	WX P4608	1	-	-
Dark Rock 	-	-	WX P4402	1	WX P4404	1	WX P4405	1	WX P4408	1	-	-
Oak Wood 	-	-	WX P4702	1	WX P4704	1	WX P4705	1	WX P4708	1	-	-
Grey Wood 	-	-	WX P4802	1	WX P4804	1	WX P4805	1	WX P4808	1	-	-
Coffee Leather 	-	-	WX P4902	1	WX P4904	1	WX P4905	1	WX P4908	1	-	-
Cord Leather 	-	-	WX P5102	1	WX P5104	1	WX P5105	1	WX P5108	1	-	-

- Τα φυσικά υλικά που απαρτίζουν τη γκάμα της gallery είναι πιθανό να έχουν διαφορές στην υφή, το χρώμα και τα "νερά". Αυτά τα χαρακτηριστικά της δίνουν μια μοναδική εμφάνιση.

Πλαίσια Ιταλικού τύπου

Οριζόντιας τοποθέτησης					
3 στοιχεία		4 στοιχεία		7 στοιχεία	
					
κωδικός	συσκ.	κωδικός	συσκ.	κωδικός	συσκ.

Βάσεις στήριξης μηχανισμών και λυχνίες πλαισίων							
Βάσεις στήριξης		3 στοιχεία		4 στοιχεία		7 στοιχεία	
		κωδικός	συσκ.	κωδικός	συσκ.	κωδικός	συσκ.
Φωτεινή λωρίδα 230V 	-	-	-	-	-	-	-
Φωτεινή λωρίδα 12/24V 	-	-	-	-	-	-	-
Pure 	WXP0003	1	WXP0034	1	WXP0007	1	
Dune 	WXP0303	1	WXP0334	1	WXP0307		
Titane 	WXP0103	1	WXP0134	1	WXP0107	1	
Night 	WXP0203	1	WXP0234	1	WXP0207	1	
-	-	-	-	-	-	-	-
-	-	-	-	-	-	-	-
-	-	-	-	-	-	-	-
-	-	-	-	-	-	-	-
-	-	-	-	-	-	-	-
-	-	-	-	-	-	-	-
-	-	-	-	-	-	-	-
-	-	-	-	-	-	-	-
-	-	-	-	-	-	-	-
-	-	-	-	-	-	-	-
-	-	-	-	-	-	-	-
-	-	-	-	-	-	-	-
-	-	-	-	-	-	-	-
-	-	-	-	-	-	-	-
-	-	-	-	-	-	-	-
-	-	-	-	-	-	-	-
-	-	-	-	-	-	-	-
-	-	-	-	-	-	-	-

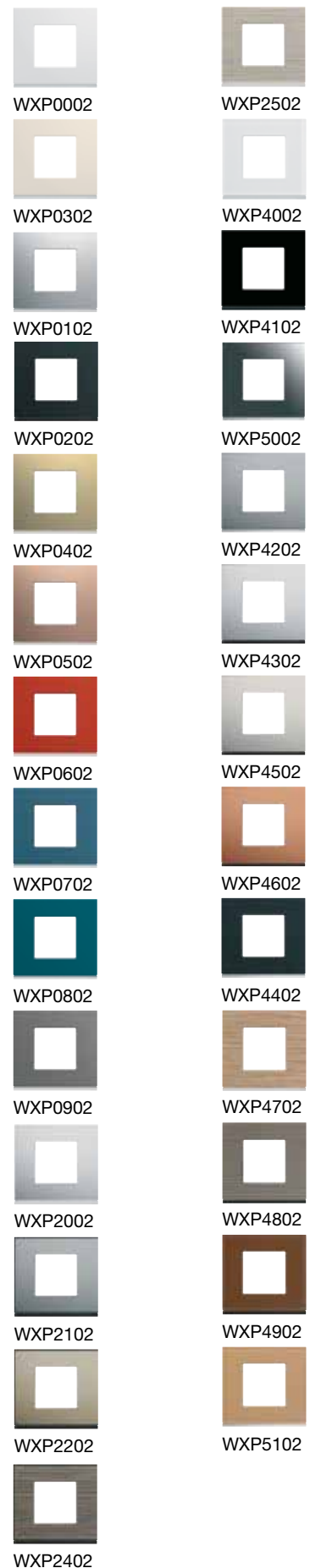

WXP0002 WXP2502

WXP0302 WXP4002

WXP0102 WXP4102

WXP0202 WXP5002

WXP0402 WXP4202

WXP0502 WXP4302

WXP0602 WXP4502

WXP0702 WXP4602

WXP0802 WXP4402

WXP0902 WXP4702

WXP2002 WXP4802

WXP2102 WXP4902

WXP2202 WXP5102

WXP2402

gallery

Πλακίδια διαθέσιμα σε 4 χρώματα



Η νέα σειρά gallery αποτελεί τη modular 45x45 πρόταση της Hager. Διαθέτει 27 διαφορετικά πλαίσια τα οποία συνδυάζονται με 4 χρώματα πλακιδίων καλύπτοντας κάθε αισθητική απαίτηση.

Η νέα σειρά βελτιώνει σημαντικά τη διαχείριση των παραγγελιών και αποθεμάτων από τον επαγγελματία, απλοποιώντας κατά πολύ την γκάμα σε εύρος κωδικών, χωρίς κανένα συμβιβασμό στις διαθέσιμες λειτουργίες.

Διακόπτες / μπουτόν διπλής λειτουργίας

Οι διακόπτες (κωδ. WXF003, WXF023) μετατρέπονται σε μπουτόν - και αντίστροφα - πολύ απλά, πατώντας με το κατσαβίδι στην ειδική εσοχή που βρίσκεται στην πρόσψη του μηχανισμού. (εικόνα 1)

Κοινοί μηχανισμοί 1 και 2 στοιχείων

Οι μηχανισμοί 2 στοιχείων μετατρέπονται σε 1 στοιχείου με απλή αφαίρεση των 2 πλαϊνών τμημάτων του μηχανισμού. Αυτό σημαίνει μεγαλύτερη ευελιξία και περισσότερες επιλογές στον επαγγελματία στην υλοποίηση του έργου. (εικόνα 2)

Φωτεινή λειτουργία με τον ίδιο κωδικό

Χάρη στην ενσωματωμένη επαφή ουδετέρου, οι ίδιοι οι μηχανισμοί διπλής λειτουργίας (κωδ. WXF003, WXF023) γίνονται φωτεινοί απλά με την προσθήκη μιας universal λυχνίας (κωδ. WXA69x).

Λυχνίες universal

Χρησιμοποιώντας τον ίδιο κωδικό, με μια απλή περιστροφή 90° της ενδεικτικής λυχνίας επιλέγεται φωτεινή λειτουργία προσανατολισμού ή σηματοδότησης. (εικόνα 3)

Χαρακτηριστικά:

- 27 πλαίσια χωρισμένα σε 3 κατηγορίες υλικών:
 - πλαίσια απλά
 - πλαίσια με επένδυση
 - πλαίσια από φυσικά υλικά
- δυνατότητα φωτισμού στο κάτω μέρος του πλαισίου
- ομαδοποίηση μηχανισμών σε ενιαία και πολλαπλά πλαίσια 1 έως 16 στοιχείων
- κουτιά επίτοιχης τοποθέτησης 2 έως 16 στοιχείων σε 3 χρώματα

- γκάμα πλήρως συμβατή με τα κανάλια εγκατάστασης, ενδοδαπέδια κουτιά, κολώνες αλουμινίου και πολύριζα Hager
- ειδικές πρίζες σούκο πολλαπλής διασύνδεσης για τοποθέτηση σε κανάλια και ενδοδαπέδια κουτιά
- βάσεις στήριξης με νύχια ή βιδωτές
- ακροδέκτες ταχείας σύνδεσης quickconnect

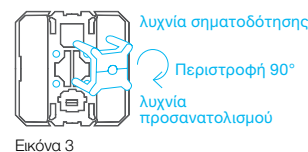
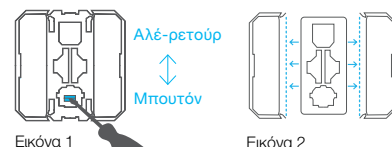

WXF003



WXD010B WXD012T



WXD011D WXD010N



WXD000B



2x WXD011N

Διακόπτες / μπουτόν διπλής λειτουργίας 10AX

Χαρακτηριστικά:

- οι μηχανισμοί κωδ. WXF023 και WXF003 λειτουργούν ως διακόπτες ή μπουτόν κατ'επιλογή του χρήστη
- κοινοί μηχανισμοί 1 και 2 στοιχείων (απλή μετατροπή από 2 σε 1 στοιχείο αφαιρώντας τα πλαϊνά τμήματα

- του μηχανισμού)
- δυνατότητα φωτεινής λειτουργίας προσανατολισμού ή σηματοδότησης με την ίδια λυχνία κωδ. WXA69x
- ακροδέκτες ταχείας σύνδεσης quickconnect

1 στοιχείου (1M)

- με την αφαίρεση των 2 πλαϊνών τμημάτων του μηχανισμού

διακόπτες / μπουτόν	10	μηχανισμός		πλακίδιο	
		κωδικός	συσκ.	x: B - D - T - N	κωδικός
διακόπτες / μπουτόν απλός	10	WXF023	1/10**	WXD010x	
διακόπτες / μπουτόν αλέ-ρετούρ	10	WXF003	1/10**	WXD010x	
διακόπτες / μπουτόν απλός φωτεινός*	10	WXF023	1	WXD011x	
διακόπτες / μπουτόν αλέ-ρετούρ φωτεινός*	10	WXF003	1	WXD011x	
διακόπτες / μπουτόν απλός φωτεινός* με θέση επιγραφής	10	WXF023	1	WXD012x	
διακόπτες / μπουτόν αλέ-ρετούρ φωτεινός* με θέση επιγραφής	10	WXF003	1	WXD012x	

2 στοιχείων (2M)

διακόπτες / μπουτόν απλός	10	WXF023	1/10**	WXD000x	
διακόπτες / μπουτόν αλέ-ρετούρ	10	WXF003	1/10**	WXD000x	
διακόπτες / μπουτόν κομμοατάερ	10	2x WXF023	1/10**	2x WXD010x	
διακόπτες / μπουτόν αλέ-ρετούρ διπλός	10	2x WXF003	1/10**	2x WXD010x	
διακόπτες / μπουτόν απλός φωτεινός*	10	WXF023	1	WXD001x	
διακόπτες / μπουτόν αλέ-ρετούρ φωτεινός*	10	WXF003	1	WXD001x	
διακόπτες / μπουτόν απλός φωτεινός* με θέση επιγραφής	10	WXF023	1	WXD002x	
διακόπτες / μπουτόν αλέ-ρετούρ φωτεινός* με θέση επιγραφής	10	WXF003	1	WXD002x	
διακόπτες / μπουτόν κομμοατάερ φωτεινός*	10	2x WXF023	1	2x WXD011x	
διακόπτες / μπουτόν αλέ-ρετούρ διπλός φωτεινός*	10	2x WXF003	1	2x WXD011x	

*με τη χρήση λυχνίας κωδ. WXA69x

**συσκευασία 10 τμχ μόνο στο λευκό χρώμα (για κωδ. WXD010B, WXD000B)

Πλακίδια διαθέσιμα σε 4 χρώματα

B - Pure (Λευκό)
 D - Dune (Μπεζ)
 T - Titane (Τιτάνιο)
 N - Night (Μαύρο)

Διακόπτες 10AX/16AX

Χαρακτηριστικά:

- κοινοί μηχανισμοί 1 και 2 στοιχείων (απλή μετατροπή από 2 σε 1 στοιχείο αφαιρώντας τα πλαϊνά τμήματα του μηχανισμού)

- δυνατότητα φωτεινής λειτουργίας προσανατολισμού ή σηματοδότησης με την ίδια λυχνία κωδ. WXA69x
- ακροδέκτες ταχείας σύνδεσης quickconnect 

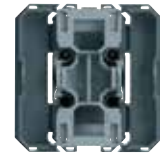

WXF010

	μηχανισμός		πλακίδιο x: B - D - T - N	
	συσκ.	κωδικός	συσκ.	κωδικός
1 στοιχείου (1M)				
- με την αφαίρεση των 2 πλαϊνών τμημάτων του μηχανισμού				
διακόπτης αλέ-ρετούρ μεσαίος	1	WXF010	1/10**	WXD010x
διακόπτης αλέ-ρετούρ μεσαίος φωτεινός*	1	WXF010	1	WXD011x
2 στοιχείων (2M)				
διακόπτης αλέ-ρετούρ μεσαίος	1	WXF010	1/10**	WXD000x
διακόπτης αλέ-ρετούρ μεσαίος φωτεινός*	1	WXF010	1	WXD001x
διακόπτης διπολικός 16AX με ένδειξη O/I	1	WXF008	1	WXD004x
διακόπτης διπολικός 16AX με ένδειξη O/I φωτεινός*	1	WXF008	1	WXD013x



WXD010B WXD004T

Διακόπτες ειδικών εφαρμογών

Χαρακτηριστικά:

- οι μηχανισμοί περιλαμβάνουν το πλακίδιο

	συσκ.	κωδικός
διακόπτης 2 θέσεων με κλειδί 10AX	1	WXF615x
διακόπτης 3 θέσεων με κλειδί 10AX	1	WXF617x
διακόπτης έκτακτης ανάγκης 1/4 στροφής 10AX	1	WXF611
διακόπτης έκτακτης ανάγκης με κλειδί 10AX	1	WXF610



WXF615B



WXF611

Λυχνίες universal

Χαρακτηριστικά:

- επιλογή λειτουργίας προσανατολισμού ή σηματοδότησης με την ίδια λυχνία, με αναστροφή της λυχνίας

τάση	ένταση	χρώμα	συσκ.	κωδικός
250V	1,0mA	κόκκινο	1	WXA691
		μπλέ	1	WXA690
	λευκό	1	WXA692	
12-24V	1,1mA	πράσινο	1	WXA693
		κόκκινο	1	WXA696
		λευκό	1	WXA695



WXA690



WXA693



WXA696

*με τη χρήση λυχνίας κωδ. WXA69x

**συσκευασία 10 τμχ μόνο στο λευκό χρώμα (για κωδ. WXD010B, WXD000B)

Πλακίδια διαθέσιμα σε 4 χρώματα



WXF062



WXD062B



WXF063



WXD063D

Ρυθμιστές φωτισμού

Χαρακτηριστικά:

- LED 50W 230V
- αλογόνου 20 - 250W 230V ή 12/24V με επαγωγικό ή ηλεκτρονικό Μ/Σ
- αυτόματη αναγνώριση του τύπου φορτίου με αυτόματη προσαρμογή στην καμπύλη ρύθμισης
- δυνατότητα προγραμματισμού επιπέδου φωτεινότητας κατά το άναμμα

- επαναφορά στο ρυθμισμένο επίπεδο φωτεινότητας κατά το τελευταίο σβήσιμο
- ηλεκτρονική προστασία από βραχυκύκλωμα, υπερφόρτωση και υπερθέρμανση
- δυνατότητα ρύθμισης από 2° σημείο με χρήση μπουτόν κωδ. WXF023

	συσκ.	μηχανισμός κωδικός	πλακίδιο x: B - D - T - N κωδικός
ρυθμιστής φωτισμού περιστροφικός LED 50W universal	1	WXF062	WXD062x
ρυθμιστής φωτισμού πατητός LED 50W universal	1	WXF063	WXD063x



WXF070



WXD070B

Ρυθμιστής φωτισμού Bluetooth

Χαρακτηριστικά:

- ρύθμιση φωτισμού από κινητό ή tablet μέσω της εφαρμογής Hager Mood
- οπτική απεικόνιση του επιπέδου φωτισμού μέσω μπάρας LED στην πρόσοψη

- ορισμός εβδομαδιαίου προγράμματος
- λειτουργία προσομοίωσης παρουσίας
- δημιουργία σεναρίων

	συσκ.	μηχανισμός κωδικός	πλακίδιο x: B - D - T - N κωδικός
ρυθμιστής φωτισμού πατητός Bluetooth	1	WXF070	WXD070x



Hager Mood App

Η δωρεάν εφαρμογή Hager Mood είναι διαθέσιμη σε κινητό και tablet.



Ανιχνευτές κίνησης

Χαρακτηριστικά:

- φωτεινότητα ενεργοποίησης 5 - 1000lux
- γωνία ανίχνευσης 90° - 180°
- ζώνη ανίχνευσης 12x16m
- χρονοκαθυστέρηση 10s - 30min
- δυνατότητα ενεργοποίησης από μπουτόν κωδ. WXF023
- επιλογή λειτουργίας AUTO/ON/OFF

- λειτουργία party: προσωρινό ON για 2 ώρες και επιστροφή στη θέση AUTO
- προσομοίωση παρουσίας
- ρύθμιση της φωτεινότητας ενεργοποίησης και χρονοκαθυστέρησης και της ευαισθησίας ανίχνευσης



WXF052



WXD050B



WXD050T

	συσκ.	μηχανισμός κωδικός	πλακίδιο x: B - D - T - N κωδικός
ανιχνευτής κίνησης 2 καλωδίων (χωρίς ουδέτερο)	1	WXF052	WXD050x
ανιχνευτής κίνησης 3 καλωδίων (με ουδέτερο)	1	WXF051	WXD050x
μηχανισμός επέκτασης ανιχνευτή κίνησης	1	WXF054	WXD050x

Πλακίδια διαθέσιμα σε 4 χρώματα

- B - Pure (Λευκό)
 D - Dune (Μπεζ)
 T - Titane (Τιτάνιο)
 N - Night (Μαύρο)

Διακόπτες και μπουτόν ρολών

Χαρακτηριστικά:

- διακόπτης με μηχανική μανδάλωση, δεν επιτρέπει την ταυτόχρονη λειτουργία ανόδου και καθόδου των ρολών

- το μπουτόν δίνει την εντολή στον controller του ρολού για την σύνδεσή του με τα ρολά (ακολουθείτε τις οδηγίες των κατασκευαστών ρολών)

	συσκ.	μηχανισμός	πλακίδιο
		κωδικός	x: B - D - T - N κωδικός
διακόπτης ρολών	1	WXF300	WXD300x
μπουτόν ρολών	1	WXF301	WXD301x



WXF300



WXD300B



WXD301D

Μπουτόν ρολών Bluetooth

Χαρακτηριστικά:

- έλεγχος των ρολών από κινητό ή tablet μέσω της εφαρμογής Hager Mood
- οπτική απεικόνιση της θέσης των ρολών μέσω μπάρας LED στην πρόσοψη

- ορισμός εβδομαδιαίου προγράμματος
- λειτουργία προσομοίωσης παρουσίας
- δημιουργία σεναρίων

	συσκ.	μηχανισμός	πλακίδιο
		κωδικός	x: B - D - T - N κωδικός
μπουτόν ρολών Bluetooth	1	WXF080	WXD080x



WXF080



WXD080T



Hager Mood App

Η δωρεάν εφαρμογή Hager Mood είναι διαθέσιμη σε κινητό και tablet.



Θερμοστάτης χώρου

Χαρακτηριστικά:

- ρύθμιση θερμοκρασίας: +5°C ως +30°C

- δείκτης προστασίας: IP20
- μέγιστη διατομή καλωδίων: 1 x 2,5mm²

	συσκ.	μηχανισμός	πλακίδιο
		κωδικός	x: B - D - T - N κωδικός
θερμοστάτης ηλεκτρονικός	1	WXF315	WXD315x



WXF315



WXD315B

Πλακίδια διαθέσιμα σε 4 χρώματα

B - Pure (Λευκό) D - Dune (Μπεζ) T - Titane (Τιτάνιο) N - Night (Μαύρο)



Καρτοδιακόπτης Ξενοδοχείου με χρονοκαθυστέρηση

Χαρακτηριστικά:

- έξοδος 10A AC1
- ρύθμιση χρόνου καθυστέρησης 0-15-30-60sec
- πλάτος κάρτας max 54mm

- χρειάζεται ουδέτερο
- με φωτεινή σήμανση LED
- πιστοποίηση σύμφωνα με EN 60669-1

WXF055	WXD055B	καρτοδιακόπτης Ξενοδοχείου με χρονοκαθυστέρηση	1	μηχανισμός	πλακίδιο
				κωδικός	κωδικός
				WXF055	WXD055x



Μπουτόν με κορδόνι

2 στοιχείων (2M)

μπουτόν με κορδόνι

WXF024	1	μηχανισμός	πλακίδιο
		κωδικός	κωδικός
		WXF024	WXD005x



Διακόπτες ένδειξης DND/MUR

Χαρακτηριστικά:

- συνδυάζεται με τον φωτεινό μηχανισμό ένδειξης κωδ. WXF601 και την ετικέτα με ένδειξη δωματίου

«Do Not Disturb / Make Up Room».

WXF305B	1	κωδικός
		κωδικός
διακόπτης ένδειξης DND/MUR pure (λευκό)	1	WXF305B
διακόπτης ένδειξης DND/MUR dune (μπεζ)	1	WXF305D
διακόπτης ένδειξης DND/MUR titane (τιτάνιο)	1	WXF305T
διακόπτης ένδειξης DND/MUR night (μαύρο)	1	WXF305N



Φωτεινοί μηχανισμοί ένδειξης

Χαρακτηριστικά:

- φωτεινοί μηχανισμοί LED 1 και 2 χρωμάτων για πληροφόρηση ή σήμανση χώρων Ξενοδοχείων
- δυνατότητα ρύθμισης φωτεινότητας

WXF601	1	κωδικός
		κωδικός
φωτιστικό LED πράσινο / κόκκινο - με χωριστά ζεύγη επαφών L+N για την κόκκινη και την πράσινη ένδειξη	1	WXF601
φωτιστικό LED μπλε	1	WXF602
φωτιστικό LED λευκό	1	WXF603



Ετικέτες σήμανσης

διάφανη για εκτύπωση

ένδειξη κλιμακοστασίου

ένδειξη ανελκυστήρα

ένδειξη WC (ανδρών / γυναικών / ΑΜΕΑ)

ένδειξη διαθεσιμότητας χώρου "ελεύθερος / κατειλημμένος"
- κατάλληλη μόνο για τον φωτεινό μηχανισμό με κωδ. WXF601

ένδειξη δωματίου "Do Not Disturb / Make Up Room"
- κατάλληλη μόνο για τον φωτεινό μηχανισμό με κωδ. WXF601

WXA602	WXA603	1	κωδικός
			κωδικός
		1	WXA601
		1	WXA602
		1	WXA603
		1	WXA604
		1	WXA605
		1	WXA606

WXF601 + WXA605 + WXP0902



WXF601 + WXA606 + WXP0902

Διακοπτικό υλικό



gallery

Η modular 45x45
πρόταση της Hager

Η ιδανική επιλογή για τοποθέτηση
σε κανάλια εγκατάστασης, ενδοδαπέδια κουτιά,
κολώνες εγκατάστασης και πολύμπριζα.

:hager

B - Pure (Λευκό)
 D - Dune (Μπεζ)
 T - Titane (Τιτάνιο)
 N - Night (Μαύρο)

gallery



WXF160B



WXF160N

Πρίζες σούκο

Χαρακτηριστικά:

- ρευματοδότες ασφαλείας 16A
- ακροδέκτες ταχείας σύνδεσης quickconnect

- σύμφωνα με VDE0620-1 & IEC60884-1
- κατασκευή σύμφωνα με DIN 49440-1

	συσκ.	κωδικός
πρίζα σούκο pure (λευκό)	10	WXF160B
πρίζα σούκο dune (μπεζ)	1	WXF160D
πρίζα σούκο titane (τιτάνιο)	1	WXF160T
πρίζα σούκο night (μαύρο)	1	WXF160N



WXF165B



WXF165T

Πρίζες σούκο με καπάκι

Χαρακτηριστικά:

- ρευματοδότες ασφαλείας 16A
- ακροδέκτες ταχείας σύνδεσης quickconnect

- σύμφωνα με VDE0620-1 & IEC60884-1
- κατασκευή σύμφωνα με DIN 49440-1

	συσκ.	κωδικός
πρίζα σούκο με καπάκι pure (λευκό)	10	WXF165B
πρίζα σούκο με καπάκι dune (μπεζ)	1	WXF165D
πρίζα σούκο με καπάκι titane (τιτάνιο)	1	WXF165T
πρίζα σούκο με καπάκι night (μαύρο)	1	WXF165N



WXF160R



WXF160V



WXF160E

Πρίζες σούκο ειδικής σήμανσης

Χαρακτηριστικά:

- ρευματοδότες ασφαλείας 16A
- ακροδέκτες ταχείας σύνδεσης quickconnect

- σύμφωνα με VDE0620-1 & IEC60884-1
- κατασκευή σύμφωνα με DIN 49440-1

	συσκ.	κωδικός
πρίζα σούκο κόκκινη UPS	1	WXF160R
πρίζα σούκο πράσινη	1	WXF160V
πρίζα σούκο πορτοκαλί	1	WXF160E

B - Pure (Λευκό)
 D - Dune (Μπεζ)
 T - Titane (Τιτάνιο)
 N - Night (Μαύρο)

Πρίζες σούκο πολλαπλής διασύνδεσης

Χαρακτηριστικά:

- ρευματοδότες ασφαλείας 16Α
- για τοποθέτηση σε κανάλια, κολώνες, ενδοδαπέδια κουτιά και πολύπριζα αλουμινίου
- πλαιινή είσοδος και έξοδος καλωδίων

- για τη συνένωση δύο πριζών πολλαπλής διασύνδεσης απαιτείται ο κωδ. WS120
- ακροδέκτες ταχείας σύνδεσης quickconnect 
- σύμφωνα με VDE0620-1 και IEC60884-1
- κατασκευή σύμφωνα με DIN 49440-1

στοιχεία		συσκ.	κωδικός
4M	πρίζα σούκο διπλή pure (λευκό)	1	WXF472B
	πρίζα σούκο διπλή titane (τιτάνιο)	1	WXF472T
	πρίζα σούκο διπλή night (μαύρο)	1	WXF472N
6M	πρίζα σούκο τριπλή pure (λευκό)	1	WXF473B
	πρίζα σούκο τριπλή titane (τιτάνιο)	1	WXF473T
	πρίζα σούκο τριπλή night (μαύρο)	1	WXF473N



WXF472B



WXF472T



WXF472N

Πρίζες σούκο πολλαπλής διασύνδεσης ειδικής σήμανσης

Χαρακτηριστικά:

- ρευματοδότες ασφαλείας 16Α
- για τοποθέτηση σε κανάλια, κολώνες, ενδοδαπέδια κουτιά και πολύπριζα αλουμινίου
- πλαιινή είσοδος και έξοδος καλωδίων

- για τη συνένωση δύο πριζών πολλαπλής διασύνδεσης απαιτείται ο κωδ. WS120
- ακροδέκτες ταχείας σύνδεσης quickconnect 
- σύμφωνα με VDE0620-1 και IEC60884-1
- κατασκευή σύμφωνα με DIN 49440-1

στοιχεία		συσκ.	κωδικός
4M	πρίζα σούκο διπλή κόκκινη UPS	1	WXF472R
	πρίζα σούκο διπλή πράσινη	1	WXF472V
	πρίζα σούκο διπλή πορτοκαλί	1	WXF472E
6M	πρίζα σούκο τριπλή κόκκινη UPS	1	WXF473R



WXF472V



WXF472E



WXF473R

Διακόπτης 16AX

Χαρακτηριστικά:

- τοποθέτηση σε κανάλια και πολύπριζα για την διακοπή παροχής ρεύματος στις πρίζες

στοιχεία		συσκ.	κωδικός
διακόπτης 16AX λευκό		1	WXF466B



WXF466B

Εξαρτήματα πριζών πολλαπλής διασύνδεσης

στοιχεία		συσκ.	κωδικός
εξάρτημα συνένωσης πριζών πολλαπλής διασύνδεσης		1	WS120
εξάρτημα συγκράτησης καλωδίων για πολύπριζα		1	WS130



WS120



WS130

Πλακίδια διαθέσιμα σε 4 χρώματα

B - Pure (Λευκό) D - Dune (Μπεζ) T - Titane (Τιτάνιο) N - Night (Μαύρο)



WXF221



WXF222



WXD201B WXD202B



WXD205B WXD206B

Πρίζες RJ45

Χαρακτηριστικά:

- κοινοί μηχανισμοί 1 και 2 στοιχείων (απλή μετατροπή από 2 σε 1 στοιχείο αφαιρώντας τα πλαινά τμήματα του μηχανισμού)
- πιστοποίηση σύμφωνα με τα πρότυπα ISO 11801 εκδ.2.0,

EN 50173

- χρωματικός κώδικας EIA/TIA 568 A και B
- απογύμνωση καλωδίου κατά τη σύνδεση χωρίς τη χρήση εργαλείων
- συμβατή με RJ11/RJ12

ουσκ.	μηχανισμός	κωδικός	πλακίδιο χωρίς ετικέτα	πλακίδιο με ετικέτα
			x: B - D - T - N	x: B - D - T - N
1 στοιχείου (1M)				
- με την αφαίρεση των 2 πλαινών τμημάτων του μηχανισμού				
Cat 5e 100MHz	UTP	1	WXF221	WXD201x
	FTP	1	WXF222	WXD201x
Cat 6 250MHz	UTP	1	WXF225	WXD201x
	FTP	1	WXF224	WXD201x
	STP	1	WXF226	WXD201x
Cat 6A 500MHz	STP	1	WXF228	WXD201x
2 στοιχείων (2M)				
Cat 5e 100MHz	UTP	1	WXF221	WXD202x
	FTP	1	WXF222	WXD202x
Cat 6 250MHz	UTP	1	WXF225	WXD202x
	FTP	1	WXF224	WXD202x
	STP	1	WXF226	WXD202x
Cat 6A 500MHz	STP	1	WXF228	WXD202x

Κενές βάσεις προσαρμογής μηχανισμών RJ45 (keystone)

Χαρακτηριστικά:

- κοινοί μηχανισμοί 1 και 2 στοιχείων (απλή μετατροπή από 2 σε 1 στοιχείο αφαιρώντας τα πλαινά τμήματα του μηχανισμού)



WXF202



WXD205N WXD206N

ουσκ.	μηχανισμός	κωδικός	πλακίδιο χωρίς ετικέτα	πλακίδιο με ετικέτα
			x: B - D - T - N	x: B - D - T - N
1 στοιχείου (1M)				
- με την αφαίρεση των 2 πλαινών τμημάτων του μηχανισμού				
κενή βάση		1	WXF202	WXD201x
2 στοιχείων (2M)				
κενή βάση		1	WXF202	WXD202x

Πρίζα RJ45 + TV



WXF240



WXD240B

ουσκ.	μηχανισμός	κωδικός	πλακίδιο χωρίς ετικέτα	πλακίδιο με ετικέτα
			x: B - D - T - N	x: B - D - T - N
2 στοιχείων (2M)				
πρίζα RJ45 + TV		1	WXF240	WXD240x
- RJ45 Cat 6 STP 250MHz				
- TV απλή				

Πλακίδια διαθέσιμα σε 4 χρώματα



Πρίζες TV / FM / SAT

Χαρακτηριστικά:

- λήψη αναλογικού ή ψηφιακού σήματος
- πρίζες TV+FM+SAT για επίγεια και δορυφορική λήψη

- πιστοποίηση σύμφωνα με τα πρότυπα NF EN 50083, UTE 90123, UTE 90125
- περιλαμβάνεται τερματική αντίσταση 75Ω

	συσκ.	μηχανισμός	πλακίδιο
		κωδικός	x: B - D - T - N κωδικός
2 στοιχείων (2M)			
TV απλή	1	WXF250	WXD251x
TV διέλευσης / τερματική 10dB	1	WXF251	WXD251x
TV+FM απλή	1	WXF253	WXD253x
TV+FM διέλευσης / τερματική 10dB	1	WXF254	WXD253x
TV+FM+SAT απλή, 1 εισόδου	1	WXF256	WXD256x
TV+FM+SAT απλή, 2 εισόδων	1	WXF257	WXD256x



WXF250



WXF256



WXD256B

Πρίζες Audio / Video

Χαρακτηριστικά:

- κοινοί μηχανισμοί 1 και 2 στοιχείων (απλή μετατροπή από 2 σε 1 στοιχείο αφαιρώντας τα πλαινά τμήματα του μηχανισμού)

	συσκ.	μηχανισμός	πλακίδιο
		κωδικός	x: B - D - T - N κωδικός
1 στοιχείου (1M)			
- με την αφαίρεση των 2 πλαινών τμημάτων του μηχανισμού			
ηχείων	1	WXF625	WXD205x
USB 3.0 προκαλωδιωμένη	1	WXF644	WXD201x
HDMI passthrough	1	WXF633	WXD201x
jack connector 3,5mm	1	WXF622	WXD201x
οπτικών ινών SC	1	WXF645	WXD201x
οπτικών ινών LC	1	WXF646	WXD201x
2 στοιχείων (2M)			
ηχείων	1	WXF625	WXD206x
XLR θηλυκό*	1	WXF623	WXD744x
XLR αρσενικό*	1	WXF624	WXD744x
2 RCA ήχου (κόκκινο / λευκό)*	1	WXF621	WXD744x
3 RCA (Audio & Video)*	1	WXF631	WXD744x
USB φόρτισης 2xUSB-A, 3A*	1	WXF112	WXD112x
USB φόρτισης USB-A + USB-C, 3A*	1	WXF113	WXD112x
USB 3.0 προκαλωδιωμένη	1	WXF644	WXD202x
HDMI passthrough	1	WXF633	WXD202x
jack connector 3,5mm	1	WXF622	WXD202x
οπτικών ινών SC	1	WXF645	WXD202x
οπτικών ινών LC	1	WXF646	WXD202x



WXF625



WXF644



WXF113



WXF633



WXF646

*μηχανισμοί διαθέσιμοι μόνο σε 2 στοιχεία

Πλακίδια διαθέσιμα σε 4 χρώματα

 B - Pure (Λευκό)  D - Dune (Μπεζ)  T - Titane (Τιτάνιο)  N - Night (Μαύρο)

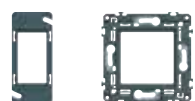

WXA451 WXA450



WXA455



WXA458



WXA466

Βάσεις μηχανισμών

Χαρακτηριστικά:

- τοποθέτηση σε χωνευτά ή εξωτερικά κουτιά
- οι βάσεις 2 στοιχείων κωδ. WXA450 / WXA450G συνδέονται μεταξύ τους οριζόντια ή κάθετα και

συνδυάζονται με πολλαπλά πλαίσια
- οι διπλοί και οι τριπλοί συνδυασμοί της βάσης κωδ. WXA450 τοποθετούνται στα κουτιά επίτοιχης τοποθέτησης 5 και 8 στοιχείων αντίστοιχα

	συσκ.	κωδικός
1 στοιχείου (1M)	1	WXA451
2 στοιχείων (2M) κατάλληλο για: - μονά πλαίσια κωδ. WXPxx02 - πλαίσια οριζόντια κωδ. WXPxx12, WXPxx13, WXPxx14 - πλαίσια κάθετα κωδ. WXPxx42, WXPxx43 - πλαίσια 2x3x2 κωδ. WXPxx86, με την χρήση 6 βάσεων	10	WXA450
2 στοιχείων (2M) με νύχια στήριξης κατάλληλο για: - μονά πλαίσια κωδ. WXPxx02 - πλαίσια οριζόντια κωδ. WXPxx12, WXPxx13, WXPxx14 - πλαίσια κάθετα κωδ. WXPxx42, WXPxx43	10	WXA450G
5 στοιχείων (5M) κατάλληλο για: - ενιαία πλαίσια 4 στοιχείων κωδ. WXPxx04, 5 στοιχείων κωδ. WXPxx05	1	WXA455
8 στοιχείων (8M) κατάλληλο για: - ενιαία πλαίσια κωδ. WXPxx08	1	WXA458
2 x 8 στοιχείων (16M) κατάλληλο για: - ενιαία πλαίσια κωδ. WXPxx96	1	WXA466



WXA473



WXA474



WXA477

Βάσεις μηχανισμών για πλαίσια ιταλικού τύπου

Χαρακτηριστικά:

- κατάλληλα για κουτιά χώνευσης ιταλικού τύπου

	συσκ.	κωδικός
3 στοιχείων (3M) κατάλληλο για: - πλαίσια ιταλικού τύπου 3 στοιχείων κωδ. WXPxx03	1	WXA473
4 στοιχείων (4M) κατάλληλο για: - πλαίσια ιταλικού τύπου 4 στοιχείων κωδ. WXPxx34	1	WXA474
7 στοιχείων (7M) κατάλληλο για: - πλαίσια ιταλικού τύπου 7 στοιχείων κωδ. WXPxx07	1	WXA477

Κουτιά επίτοιχης τοποθέτησης

Χαρακτηριστικά:

- δεν είναι συμβατά με τις βάσεις μηχανισμών για πλαίσια ιταλικού τύπου



WXA681B

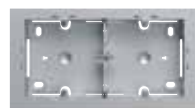

WXA682T

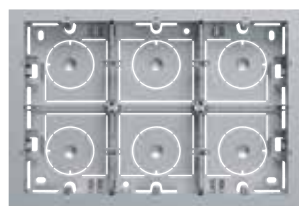

WXA686T

	συσκ.	κωδικός x: B - T - N
2 στοιχείων (2M) - συνδυάζεται με την βάση στήριξης κωδ. WXA450	1	WXA681x
4 - 5 στοιχείων (4-5M) για βάσεις στήριξης: - 1x WXA455 - 2x WXA450	1	WXA682x
8 στοιχείων (8M) για βάσεις στήριξης: - 1x WXA458 - 3x WXA450	1	WXA683x
2 x 8 στοιχείων (16M) για βάσεις στήριξης: - 1 x WXA466 - 6 x WXA450	1	WXA686x

Πλακίδια διαθέσιμα σε 4 χρώματα

B - Pure (Λευκό)
 D - Dune (Μπεζ)
 T - Titane (Τιτάνιο)
 N - Night (Μαύρο)

Προσαρμογές στεγανοποίησης gallery

Χαρακτηριστικά:

- μετατρέπει τους μηχανισμούς gallery σε στεγανούς σε συνδυασμό με τα στεγανά κουτιά επίτοιχης τοποθέτησης

κωδ. WNA68x ή τα πλαίσια χωνευτής τοποθέτησης της σειράς subyko IP55 κωδ. WNA40x
- διαθέτει διάφανο προστατευτικό κάλυμμα

	συσκ.	κωδικός
προσαρμογές στεγανοποίησης IP55	1	WNA450



WNA450

Φωτεινή λωρίδα πλαίσιων

Χαρακτηριστικά:

- τοποθετείται στη βάση στήριξης και προσδίδει έναν διακριτικό φωτισμό στο κάτω μέρος του πλαισίου

	συσκ.	κωδικός
για πλαίσια 2 στοιχείων (2M) - τοποθέτηση στη βάση στήριξης κωδ. WXA450 και WXA450G		
φωτεινή λωρίδα LED 230V 2,5mA	1	WXA010
λυχνία 12/24V 7,5mA	1	WXA011
για πλαίσια 2x2 στοιχείων οριζόντιας τοποθέτησης - τοποθέτηση στη βάση στήριξης κωδ. 2x WXA450 και 2x WXA450G		
φωτεινή λωρίδα LED 230V 2,5mA	1	WXA012



WXA010



WXA012

Καλύμματα κενών θέσεων

	συσκ.	πλακίδιο x: B - D - T - N	κωδικός
1 στοιχείου (1M) κάλυμμα κενής θέσης	1		WXF688x
2 στοιχείων (2M) κάλυμμα κενών θέσεων	1		WXF689x



WXF688B



WXF689T



WXF688D



WXF689N

Έξοδοι καλωδίων

Χαρακτηριστικά:

- τα καλύμματα εξόδου ενός στοιχείου δεν απαιτούν μηχανισμό, προσαρμόζονται απευθείας στη βάση στήριξης

	συσκ.	μηχανισμός	πλακίδιο x: B - D - T - N
		κωδικός	κωδικός
1 στοιχείου (1M) κάλυμμα εξόδου καλωδίου	1		WXF687x
2 στοιχείων (2M) μηχανισμός εξόδου καλωδίου	1	WXF155	WXD155x



WXF687B



WXF687N















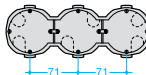

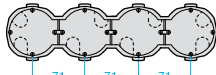



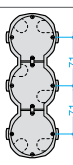

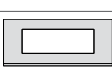
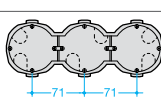
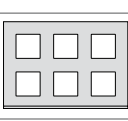
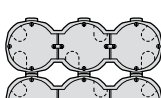
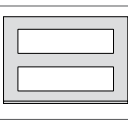
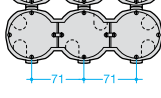

WXF155

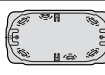
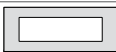

WXD155B

Διαστάσεις πλαισίων και βάσεις στήριξης

Πλαίσιο	Κωδικός	Χωρητικότητα	Διαστάσεις πλαισίου (ΠxΥ)	Βάσεις τοποθέτησης		Κουτιά τοποθέτησης
	WXPxx02	1 θέση	92 x 88 mm	1 x WXA450 ή 1 x WXA450G		
	WXPxx12	2 θέσεων	163 x 88 mm	2 x WXA450 ή 2 x WXA450G		
	WXPxx13	3 θέσεων	234 x 88mm	3 x WXA450 ή 3 x WXA450G		
	WXPxx14	4 θέσεων	305 x 88 mm	4 x WXA450 ή 4 x WXA450G		
	WXPxx42	2 θέσεων	92 x 159 mm	2 x WXA450 ή 2 x WXA450G		
	WXPxx43	3 θέσεων	92 x 230 mm	3 x WXA450 ή 3 x WXA450G		
	WXPxx01	1 στοιχείου	40 x 88 mm	1 x WXA451		
	WXPxx04	4 στοιχείων	163 x 88mm	1 x WXA455		
	WXPxx05	5 στοιχείων	163 x 88 mm	1 x WXA455		
	WXPxx08	8 στοιχείων	235 x 88 mm	1 x WXA458		
	WXPxx86	2 x 3 θέσεων	235 x 164 mm	6 x WXA450 ή 6 x WXA450G		
	WXPxx96	8 + 8 στοιχείων	235 x 164 mm	1 x WXA466		
Πλαίσιο ιταλικού τύπου	Κωδικός	Χωρητικότητα	Διαστάσεις πλαισίου (ΠxΥ)	Βάσεις τοποθέτησης ιταλικού τύπου		Κουτιά τοποθέτησης ιταλικού τύπου
	WXPxx03	3 στοιχείων	125 x 88mm	1 x WXA473		
	WXPxx34	4 στοιχείων	149 x 88mm	1 x WXA474		
	WXPxx07	7 στοιχείων	215 x 88mm	1 x WXA477		

Τοποθέτηση της λυχνίας του πλαισίου

WXA450(G) + WXA01x Η λυχνία για τα πλαίσια τοποθετείται απευθείας πάνω στη βάση στήριξης WXA450, WXA450G.

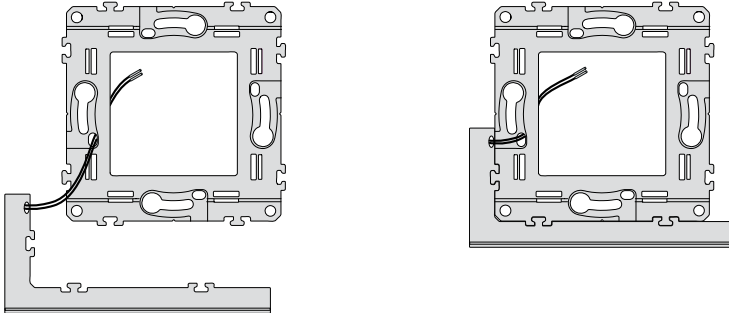

Συνδεσμολογία

Λειτουργία σηματοδότησης: Η λυχνία του πλαισίου είναι αναμμένη όταν το κύκλωμα είναι ενεργοποιημένο

Λειτουργία προανατολισμού: Η λυχνία του πλαισίου είναι αναμμένη όταν το κύκλωμα είναι απενεργοποιημένο

Μόνιμη σήμανση: Η λυχνία του πλαισίου είναι μόνιμα αναμμένη

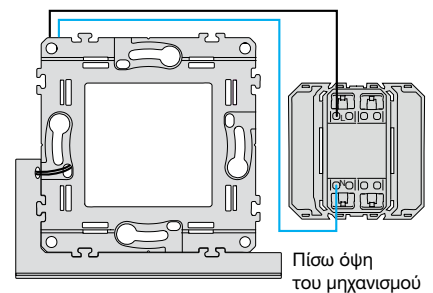
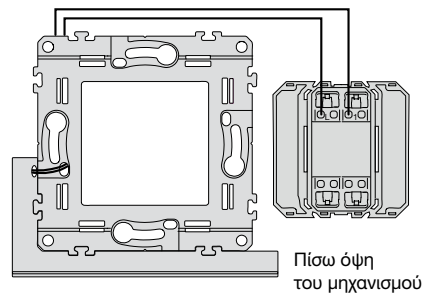
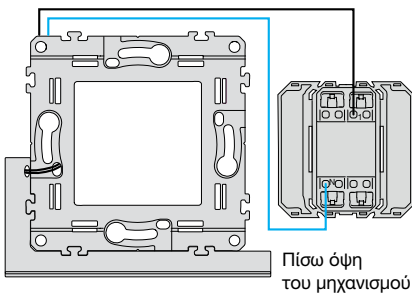

Τοποθέτηση της λυχνίας στον μηχανισμό

WXF003 + WXA69x Η λυχνία WXA69x τοποθετείται απευθείας στο κέντρο του μηχανισμού WXF003

Λειτουργία σηματοδότησης: Η λυχνία είναι αναμμένη όταν το κύκλωμα είναι ενεργοποιημένο

Λειτουργία προανατολισμού: Η λυχνία είναι αναμμένη όταν το κύκλωμα είναι απενεργοποιημένο

Μόνιμη σήμανση: Η λυχνία είναι μόνιμα αναμμένη

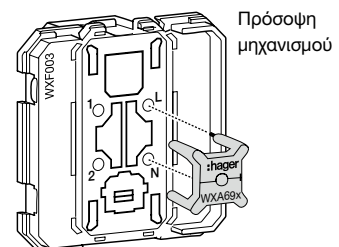
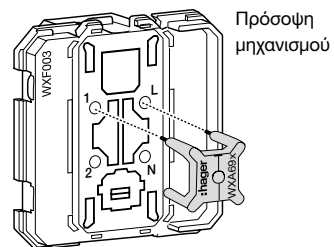
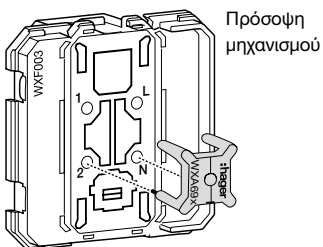

Συνδεσμολογία

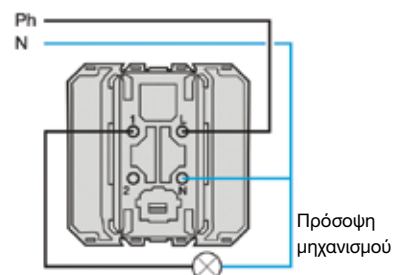
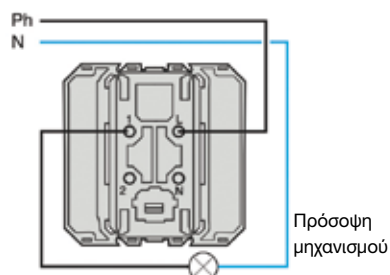
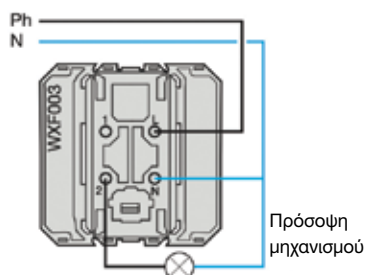

Συνδεσμολογία

Αλέ-ρετούρ μεσαίος WFX010

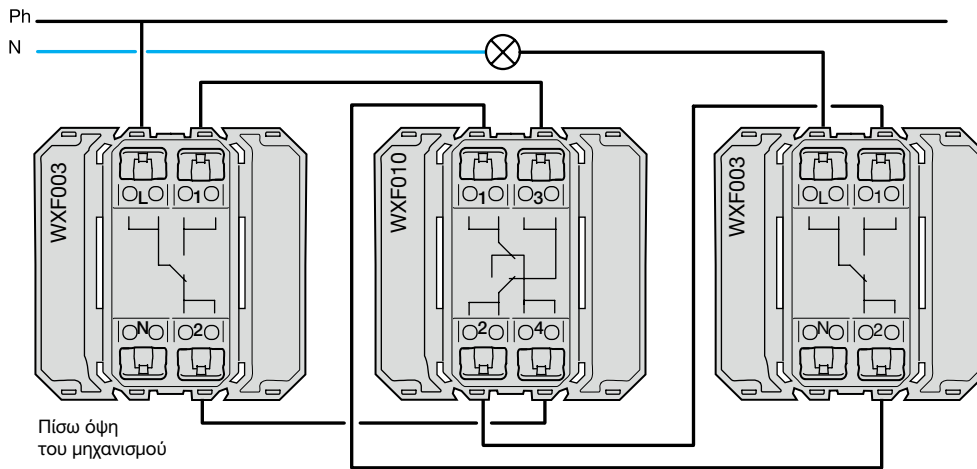

Μπουτόν WFX023

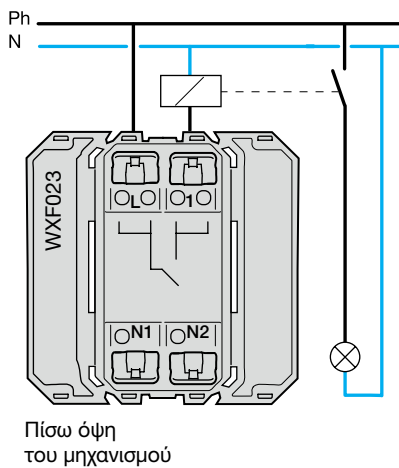

Έλεγχος ρολών

Διακόπτης ρολών: WXF300

Διπλός διακόπτης:
επιτρέπει τον άμεσο έλεγχο του ρολού

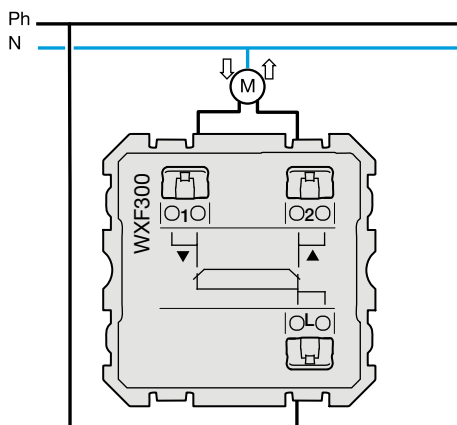

Μπουτόν ρολών: WXF301

Διπλό μπουτόν:
δίνει την εντολή στον controller του ρολού για την σύνδεσή του με τα ρολά (ακολουθείτε τις οδηγίες των κατασκευαστών ρολών)

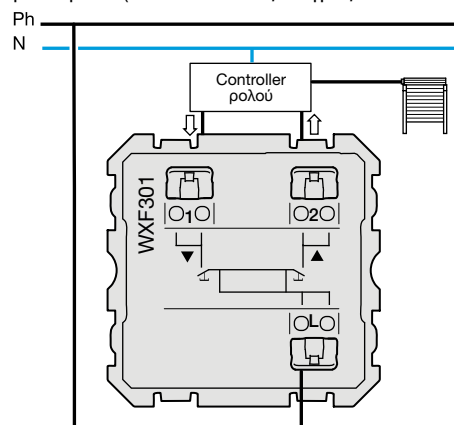

Dimmer

Dimmer περιστροφικό WXF062 και dimmer πατητό κωδ. WXF063

	WXF062 - WXF063
Όνομαστική τάση	230 V v +10/-15 %
Συχνότητα	50 Hz
Προστασία από βραχυκύκλωμα με ασφάλεια	16 A
Βαθμός στεγανότητας	IP20
Βαθμός αντοχής	IK03
Κατανάλωση σε αναμονή	< 0,1 W
Λάμπες αλογόνου 230 V	20 ... 250 W
Επαγωγικός Μ/Σ	20 ... 250 VA
Ηλεκτρονικός Μ/Σ	20 ... 250 VA
Dimmable LED 230 V	3 ... 70 W
Ταχύτητα μείωσης φωτεινότητας	περ. 4 s
Μήκος καλωδίου για μηχανισμό επέκτασης	max. 50 m
Μήκος καλωδίου παροχής	max. 100 m
Θερμοκρασία λειτουργίας	-5...45 °C
Θερμοκρασία αποθήκευσης	-20 ... 60 °C
Υγρασία χώρου	10 ... 95 %
Βάθος τοποθέτησης	32 mm
Καλώδιο συνδεσμολογίας	
- μονόκλωνο	1 x 1,5 ... 2,5 mm, 2 x 1,5 mm ²
- εύκαμπτο	1 x 1,5 ... 2,5 mm ²

Αρχή χρήσης

Περιστροφικό WXF062

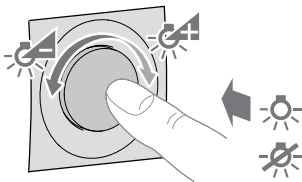

Πατητό WXF063

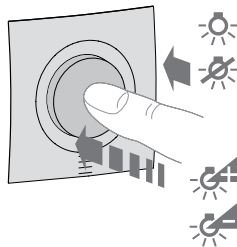

Συνδεσμολογία

Περιστροφικό WXF062

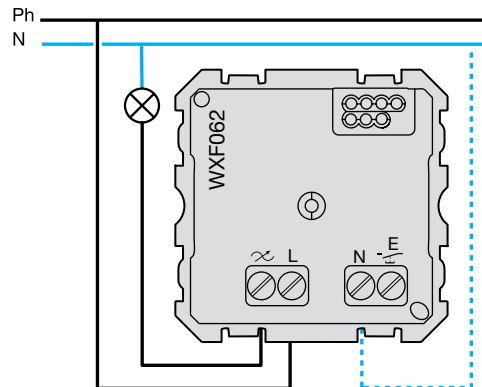

Πατητό WXF063

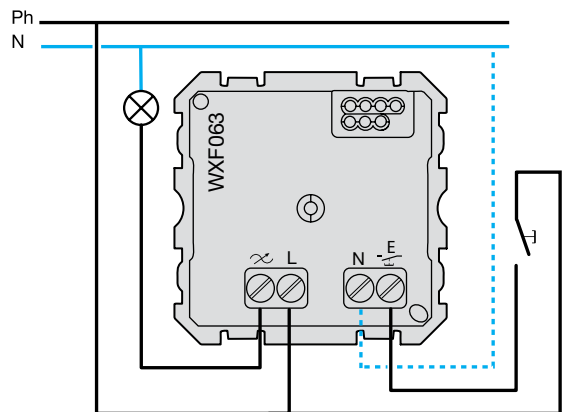

Σημείωση: Η ρύθμιση από 2ο σημείο με χρήση μπουτόν WXF003 είναι εφικτή με το περιστροφικό και το πατητό dimmer

Τεχνικά χαρακτηριστικά

Ανιχνευτές κίνησης

Όνομαστική τάση	230 V v, + 10%/- 15%
Συχνότητα	50 Hz
Κατανάλωση σε αναμονή	< 0,2 W
Φωτεινότητα ενεργοποίησης	5 ... 1000 lux(∞)
Ευαισθησία	10 ... 100 %
Γωνία ανίχνευσης	90 ... 180°
Ζώνη ανίχνευσης (1,1 m)	12 x 16 m
Βαθμός στεγανότητας	IP20
Σχετική υγρασία	95 % max./20 °C
Θερμοκρασία λειτουργίας	-5°C ... +45°C
Θερμοκρασία αποθήκευσης	-20 °C ... +60 °C
Προστασία από βραχυκύκλωμα με ασφάλεια	16 A
Μήκος καλωδίου για μηχανισμό επέκτασης	50 m
Μήκος καλωδίου παροχής	100 m
Βάθος τοποθέτησης	32 mm
Καλώδιο συνδεσμολογίας	
- μονόκλωνο	1 x 1,5 ... 2,5 mm, 2 x 1,5 mm ²
- εύκαμπτο	1 x 1,5 ... 2,5 mm ²

Ζώνη ανίχνευσης

Ανίχνευση κίνησης

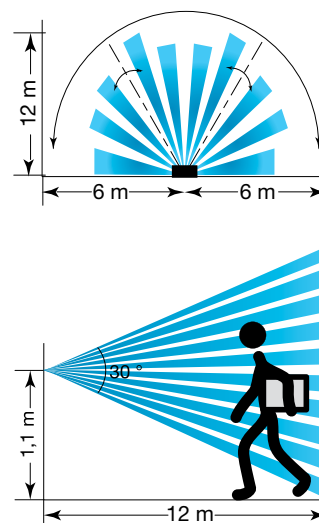

Τεχνικά χαρακτηριστικά

Ανιχνευτής κίνησης 2 καλωδίων WXF052

- χωρίς ουδέτερο (2 καλώδια)
- αντικαθιστά έναν απλό διακόπτη στην ανακαινιση
- λειτουργεί σε αυτόματη ή ημιαυτόματη λειτουργία

Λαμπτήρες πυρακτώσεως, αλογόνου	HT 20 ... 300 W
Λαμπτήρες αλογόνου LV με ηλεκτρονικούς Μ/Σ	20 ... 250 W
Λαμπτήρες αλογόνου LV με επαγωγικούς Μ/Σ	20 ... 250 VA
Λαμπτήρες LED 230 V dimmable	3 ... 70 W

Ανιχνευτής κίνησης 3 καλωδίων WXF051

- με ουδέτερο (3 καλώδια)
- λειτουργεί σε αυτόματη ή ημιαυτόματη λειτουργία

Λαμπτήρες πυρακτώσεως	1500 W
Λαμπτήρες αλογόνου	1500 W
Λαμπτήρες αλογόνου με ηλεκτρονικό Μ/Σ	1500 W
Λαμπτήρες αλογόνου με επαγωγικό Μ/Σ	1500 VA
Λαμπτήρες φθορισμού με αντιστάθμιση	300 VA
Λαμπτήρες φθορισμού χωρίς αντιστάθμιση	300 VA
Λαμπτήρες φθορισμού παράλληλης αντιστάθμισης	300 VA
Λαμπτήρες CFL	400 W
Λαμπτήρες LED 230 V	400 W
Τύπος επαφής ρελέ	επαφή NO
επιτρεπόμενος αριθμός σύνδεσης μπουτόν ή μηχανισμού επέκτασης WXF054	max. 5

Συνδεσμολογία

Ανιχνευτής κίνησης 2 καλωδίων WXF052

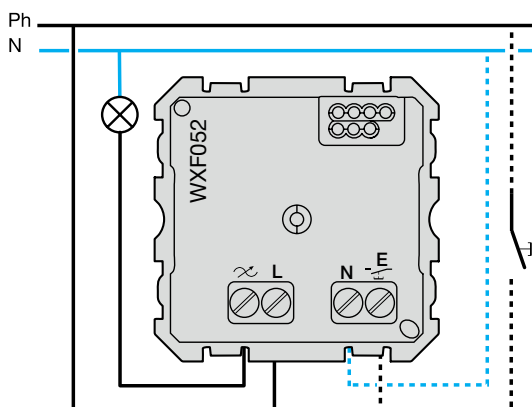

Ανιχνευτής κίνησης 3 καλωδίων WXF051

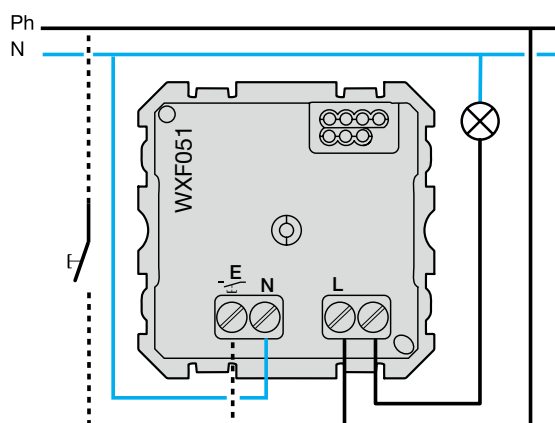

Συνδεσμολογία

Μηχανισμός επέκτασης ανιχνευτή κίνησης WXF054

- για την επέκταση της ζώνης ανίχνευσης σε συνδυασμό με τον ανιχνευτή κίνησης κωδ. WXF051
- σε συνδυασμό με τον αυτόματο κλιμακοστασίου κωδ. EMN005 αντικαθιστά τα μπουτόν για την ενεργοποίηση του φωτισμού
- χρήση μόνο ως βοηθητικός μηχανισμός

Σύνδεση του μηχανισμού επέκτασης ανιχνευτή κίνησης WXF054 με τον ανιχνευτή κίνησης WXF051

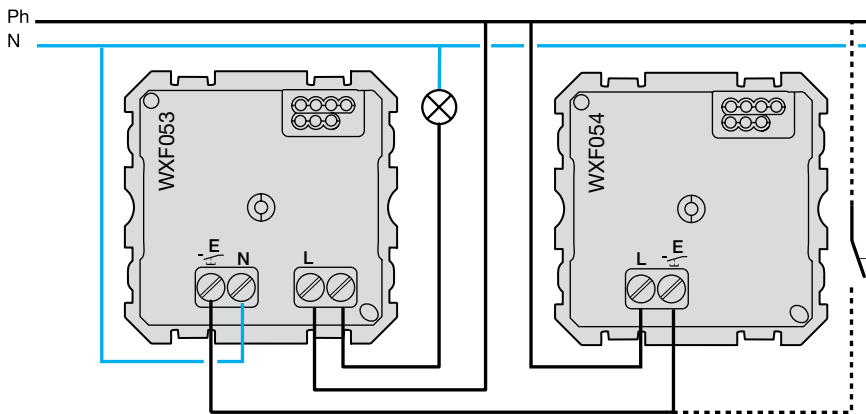

Σύνδεση του μηχανισμού επέκτασης ανιχνευτή κίνησης WXF054 με τον αυτόματο κλιμακοστασίου EMN005

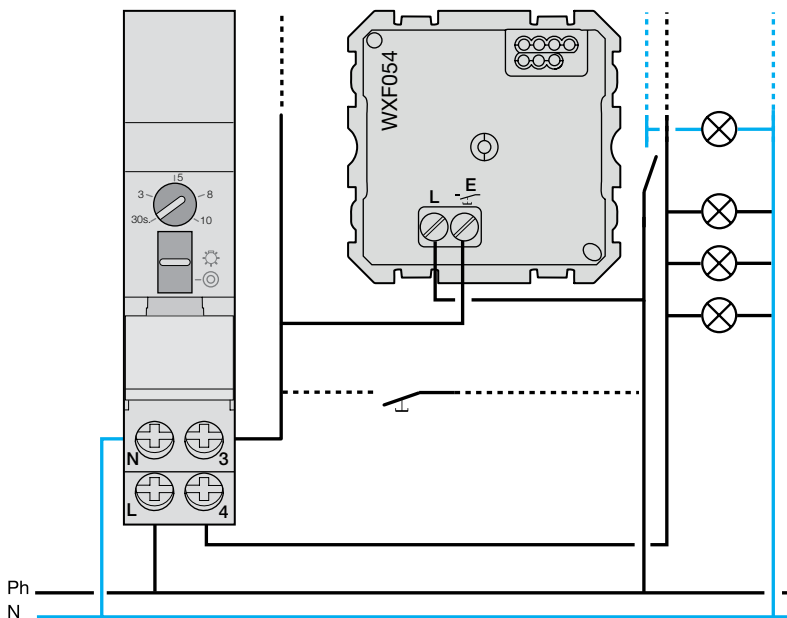

Έλεγχος και ρύθμιση φωτισμού

WXF070

Όνομαστική τάση	230 V v +10/-15 %
Συχνότητα	50 Hz
Προστασία από βραχυκύκλωμα με ασφάλεια	16A
Βαθμός στεγανότητας με πλαίσιο και πλακίδιο	IP21
Βαθμός αντοχής	IK03
Κατανάλωση σε αναμονή	< 0,1 W
Ρεύμα μεταγωγής (cos φ 0.6)	max. 2.1 A
Συχνότητα μετάδοσης	2,4 ... 2,483 GHz
Ισχύς μετάδοσης	10 mW
Απόσταση αποστολής / λήψης σήματος	10 m
Μήκος καλωδίου για μηχανισμό επέκτασης	max. 50 m
Μήκος καλωδίου παροχής	max. 100 m
Θερμοκρασία λειτουργίας	-5...+45 °C
Θερμοκρασία αποθήκευσης	-20 ...+60 °C
Υγρασία χώρου	10 ... 95 %
Βάθος τοποθέτησης	32 mm
Καλώδιο συνδεσμολογίας	
- μονόκλωνο	1 x 1,5 ... 2,5 mm ² , 2 x 1,5 mm ²
- εύκαμπτο	1 x 1,5 ... 2,5 mm ²

Hager
Mood



Συνδεσιμότητα για όλους

Με τις Bluetooth συσκευές για ρύθμιση φωτισμού και έλεγχο ρολών έχουμε ένα πρώτο στάδιο συνδεσιμότητας για:

- Τοπικός έλεγχος ή μέσω της εφαρμογής Hager Mood
- Συμβατό με Bluetooth 4.2 & 5
- Ομαδική εντολή και δημιουργία σεναρίων
- Προσομοίωση παρουσίας
- Εβδομαδιαίος προγραμματισμός

Συνδεσμολογία

Προαιρετική σύνδεση N αγωγού για βελτιστοποίηση λειτουργίας

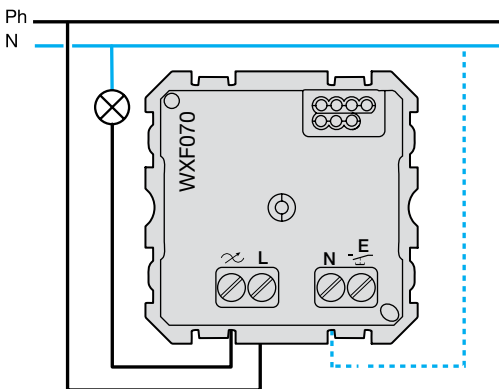

Συνδεσμολογία με διακόπτη αλέ-ρετούρ ως σημείο επέκτασης

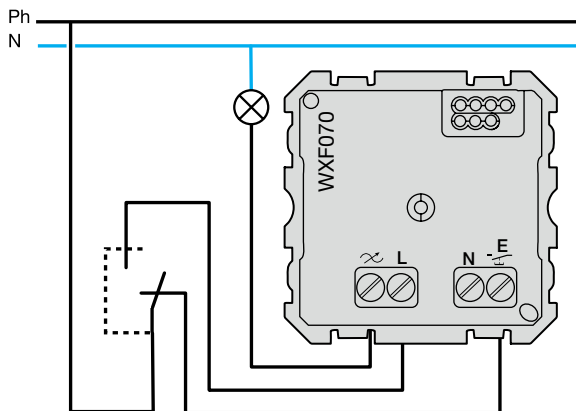

Συνδεσμολογία με μπουτόν ως σημείο επέκτασης

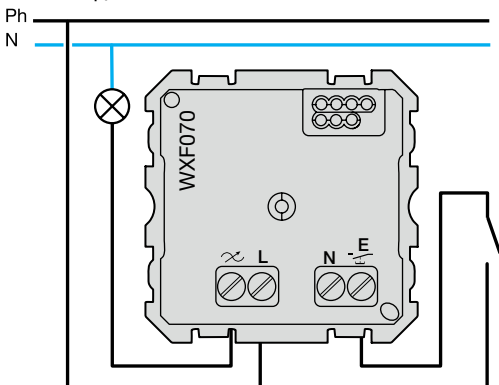

Έλεγχος ρολών

WXF080

Όνομαστική τάση	AC 230 V v, + 10%/- 15%
Συχνότητα	50 Hz
Προστασία από βραχυκύκλωμα με ασφάλεια	10 A
Βαθμός στεγανότητας με πλαίσιο και πλακίδιο	IP21
Βαθμός αντοχής	IK03
Κατανάλωση σε αναμονή	
Ρεύμα μεταγωγής	max. 2.1 A
Χρόνος μεταγωγής κατά την αλλαγή κατεύθυνσης των ρολών	0,6 s
Συμβατά μοτέρ	Μόνο μοτέρ με ηλεκτρομηχανικό τερματικό διακόπτη
Κατανάλωση σε αναμονή	< 0,1 W
Συχνότητα μετάδοσης	2,4 ... 2,483 GHz
Ισχύς μετάδοσης	10 mW
Απόσταση αποστολής / λήψης σήματος	10 m
Θερμοκρασία λειτουργίας	-5°C ... +45°C
Θερμοκρασία αποθήκευσης	-20°C ... +60°C
Μήκος καλωδίου για μηχανισμό επέκτασης	max. 50 m
Μήκος καλωδίου παροχής	100 m
Βάθος τοποθέτησης	32 mm
Καλώδιο συνδεσμολογίας	
- μονόκλωνο	1 x 1,5 ... 2,5 mm ² , 2 x 1,5 mm ²
- εύκαμπτο	1 x 1,5 ... 2,5 mm ²

Hager Mood



Συνδεσιμότητα για όλους

Με τις συσκευές Bluetooth για την ρύθμιση του φωτισμού και τον έλεγχο ρολών, έχετε μια απλή αλλά χρήσιμη συνδεσιμότητα ανάμεσα στις συσκευές.

- Τοπικός έλεγχος ή μέσω της εφαρμογής Hager Mood
- Συμβατό με Bluetooth 4.2 & 5
- Ομαδική εντολή και δημιουργία σεναρίων
- Προσομοίωση παρουσίας
- Εβδομαδιαίος / αστρονομικός προγραμματισμός

Συνδεσμολογία

Έλεγχος ρολών

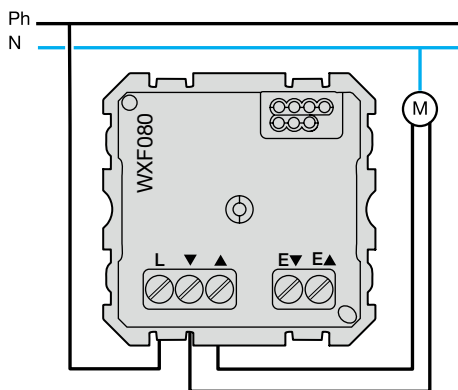

Ομαδικός έλεγχος ρολών

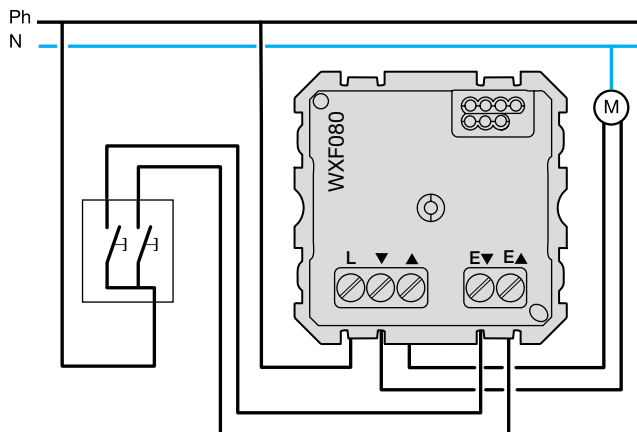

Σύνδεση πρίζας RJ45

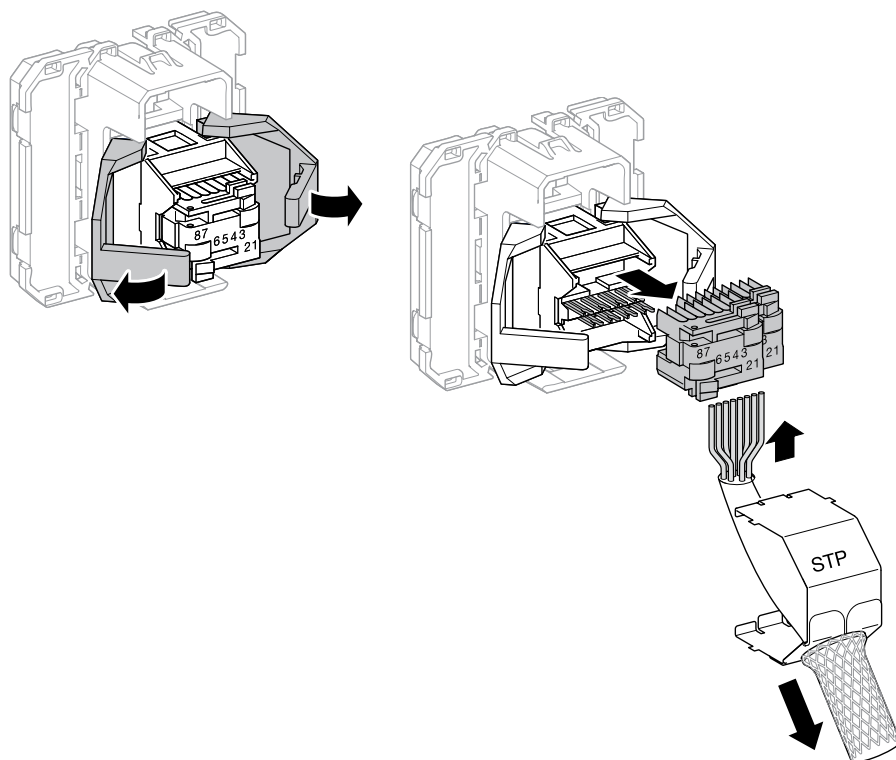

Διάγραμμα καλωδίωσης

Type A
T568A

Type B
T568B

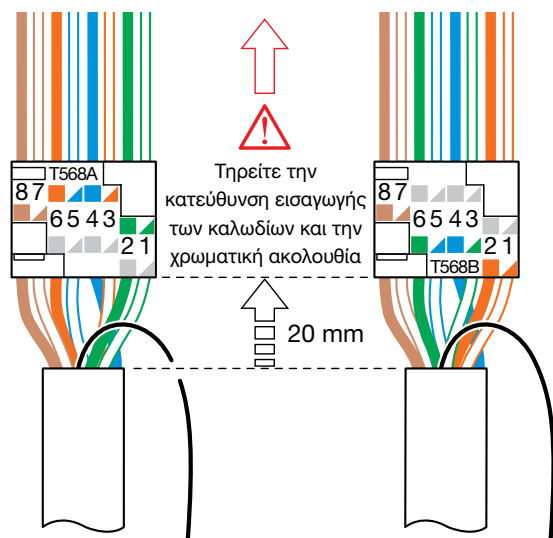

Τεχνικές προδιαγραφές

					ρεύμα DC (1)	επιστροφή	ζώνη 1	FM	VHF	UHF	SAT
					mA	MHz	MHz	MHz	MHz	MHz	MHz
	κωδικός	type	dB	75 Ω		4 - 30	47 - 68	87,5 - 108	120 - 470	470 - 862	950 - 2400
	WXF250	TV απλή	< 1 dB	-	-	TV		-	TV		-
	WXF251	TV διέλευσης / τερματική	10 dB	ναι	-						
	WXF253	TV απλή	< 1 dB	-	-	TV		FM	TV		-
	WXF254	TV διέλευσης / τερματική	10 dB	ναι	-						
	WXF256	TV+FM+SAT	-	-	500 mA	TV		FM	TV		SAT
	WXF257	1 εισόδου TV+FM+SAT 2 εισόδων			500 mA						

(1) για την τροφοδοσία ενισχυτή ή LNB

Μονοκατοικία

Πρίζα TV απλή

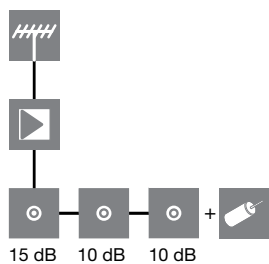

Πρίζα TV απλή

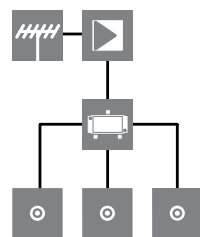

Πρίζα TV απλή



Πρίζα TV - FM
καλωδιακό δίκτυο TV

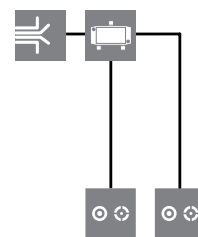

Πρίζα TV-FM
επίγεια λήψη

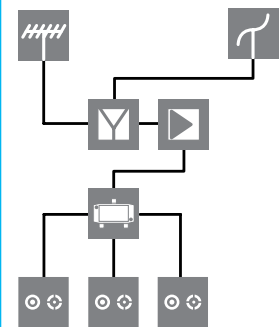

Πρίζα TV-FM

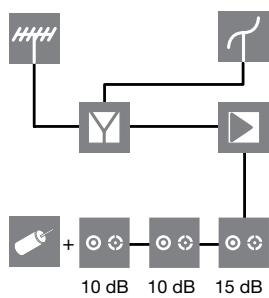

Πρίζα TV-FM-SAT
1 εισόδου

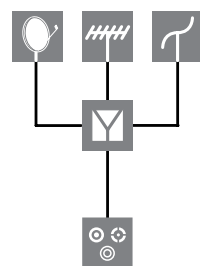

Πρίζα TV-FM-SAT
2 εισόδων

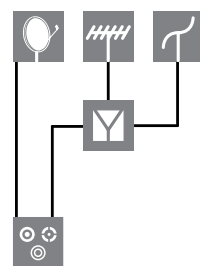

Πρίζα TV-FM-SAT
1 εισόδου + πρίζα TV απλή

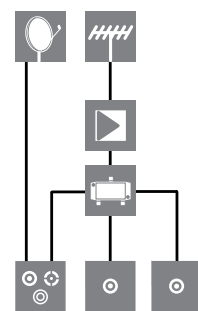

- παραβολικό κάτοπτρο για δορυφορική λήψη
- κεραία TV για λήψη επίγειου σήματος
- κεραία FM για λήψη ραδιοφωνικού σήματος
- καλωδιακό δίκτυο TV
- πολυδιακόπτης (multiswitch)
- μίκτης σήματος (combiner)
- ενισχυτής σήματος (προαιρετικά)
- διακλαδωτής (splitter)
- πρίζα TV
- πρίζα TV-FM
- πρίζα TV - FM - SAT
- τερματική αντίσταση 75Ω

Πολυκατοικία

Πρίζα TV-FM-SAT

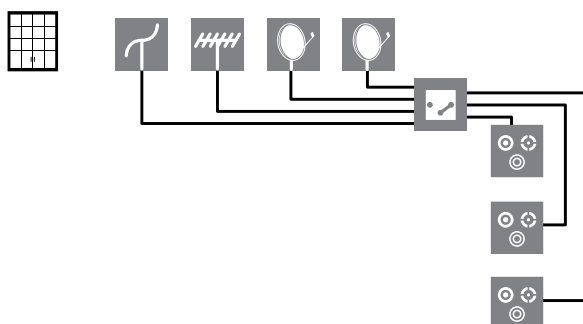



Hager Hellas AEBE

Μάτσα 7 - Κηφισιά
14564 Αθήνα
Τ: 210 620 3800

Αντώνη Τρίτση 15 - Πυλαία
57001 Θεσσαλονίκη
Τ: 2310 486 100

hager.gr